



Istruzioni per l'uso

Pompa di calore acqua/aria

Compress 5800i | 6800iAW 12 E | OR-S | T

Pompa di calore con unità interna

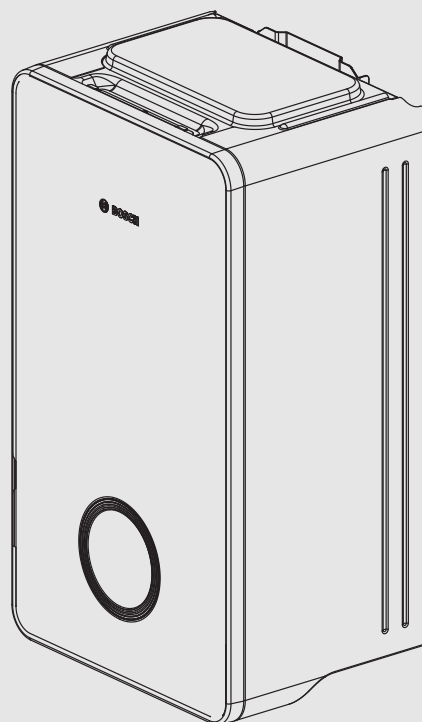
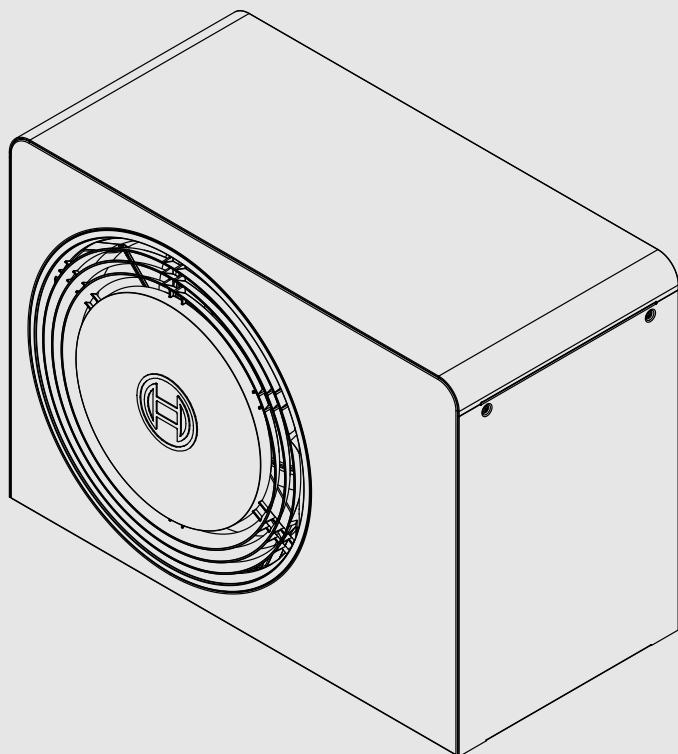

0010039138-002



Indice

1	Significato dei simboli e avvertenze di sicurezza	3	8	Visualizzazione dei valori di consumo con riferimento alla Direttiva tedesca sul regime di aiuto per gli edifici ad efficienza energetica – misure singole (BEG EM)	21
1.1	Significato dei simboli	3	9	Termini tecnici	21
1.2	Avvertenze di sicurezza generali	3	10	Simboli del display	22
2	Descrizione del prodotto	3	11	Panoramica Menu	23
2.1	Zona di protezione	4			
2.1.1	Zona di sicurezza, pompa di calore a basamento installata a ridosso di una parete	4			
2.1.2	Zona di sicurezza, pompa di calore a basamento in posizione isolata o su tetto piano	4			
2.1.3	Zona di sicurezza, pompa di calore a basamento installata a in un angolo	4			
2.2	Targhetta identificativa	5			
2.3	Dichiarazione di conformità	5			
2.4	Pompa di calore (unità esterna)	5			
2.4.1	Intervallo per pompa di calore senza generatore di calore supplementare	5			
2.4.2	Panoramica generica del circuito del refrigerante	6			
2.5	Unità interna	6			
2.6	Indicazione per il risparmio energetico	7			
2.7	EEBUS	7			
2.8	Termoregolatore	7			
2.8.1	Panoramica degli elementi di servizio e dei simboli	7			
3	Utilizzo	10			
4	Menu principale	10			
4.1	Impostazioni per il riscaldamento	10			
4.2	Impostazioni per l'acqua calda sanitaria	11			
4.3	Solare	13			
4.4	Energia	13			
4.5	Impostazioni	13			
5	Manutenzione	14			
5.1	Unità interna	14			
5.1.1	Controllare la pressione dell'impianto	15			
5.1.2	Filtro antiparticolato	15			
5.1.3	Protezione da surriscaldamento (UHS)	15			
5.1.4	Umidità con funzionamento in raffrescamento	15			
5.1.5	Valvole di sicurezza	16			
5.2	Pompa di calore (unità esterna)	16			
5.2.1	Involucro (rivestimento)	16			
5.2.2	Evaporatore	16			
5.2.3	Neve e ghiaccio	16			
5.3	Allarme	16			
6	Protezione ambientale e smaltimento	17			
7	Informativa sulla protezione dei dati	16			
7	Open Source Software	18			
7.1	List of used Open Source Components	18			
7.2	Appendix - License Text	19			
7.2.1	Apache License 2.0	19			
7.2.2	BSD 3-Clause New or Revised License	20			
7.2.3	License for STM32CubeMX (STMicroelectronics)	20			
7.2.4	MIT License	20			

1 Significato dei simboli e avvertenze di sicurezza

1.1 Significato dei simboli

Avvertenze

Nelle avvertenze, le parole di segnalazione all'inizio di un'avvertenza sono utilizzate per indicare il tipo e la gravità del rischio che ne consegue se non vengono adottate misure per ridurre al minimo il pericolo.

Le seguenti parole sono definite e possono essere utilizzate in questo documento:

 **PERICOLO**
PERICOLO indica il rischio di lesioni personali gravi o mortali.

 **AVVERTENZA**
AVVERTENZA indica che possono verificarsi lesioni personali da gravi a pericolose per la vita.

 **ATTENZIONE**
ATTENZIONE indica che possono verificarsi lesioni personali di lieve o media entità.

AVVISO
AVVISO indica che possono verificarsi danni materiali.

Informazioni importanti

 Informazioni importanti che non comportano pericoli per persone o cose vengono contrassegnate dal simbolo info mostrato.

Altri simboli

Simbolo	Significato
▶	Fase operativa
→	Riferimento incrociato ad un'altra posizione nel documento
•	Enumerazione/inserimento lista
–	Enumerazione/inserimento lista (secondo livello)

Tab. 1

1.2 Avvertenze di sicurezza generali

Utilizzo conforme alle norme

Il prodotto deve essere utilizzato esclusivamente in impianti di riscaldamento chiusi secondo EN 12828.

Ogni altro uso si considera improprio. I danni derivanti da tale utilizzo sono esclusi dalla garanzia.

Il prodotto deve essere sottoposto a manutenzione secondo EN1717 4.6.

Sicurezza degli apparecchi elettrici per l'uso domestico ed utilizzi similari

Per evitare pericoli derivanti da apparecchi elettrici, valgono le seguenti direttive secondo CEI EN 60335-1:

«Questo apparecchio può essere utilizzato da bambini a partire dagli 8 anni in su di età, e da persone con ridotte capacità fisiche, sensoriali o mentali o con esperienza e conoscenza inadeguate, solo se sono supervisionati o se sono stati istruiti sull'utilizzo sicuro dell'apparecchio e se hanno compreso i pericoli derivanti da esso. I bambini non devono giocare con l'apparecchio. La pulizia e la manutenzione non devono essere eseguite da bambini senza supervisione.»

«Se viene danneggiato il cavo di alimentazione alla rete, questo deve essere sostituito dal produttore, dal suo servizio di assistenza clienti o da una persona parimenti qualificata, al fine di evitare pericoli.»

Gas combustibili! Pericolo di incendio e deflagrazione

Il prodotto contiene il refrigerante combustibile R290. In caso di fuoriuscita del refrigerante, al contatto con l'aria può generarsi un gas leggermente infiammabile. Sussiste il rischio di incendio e deflagrazione.

Intorno all'apparecchio deve essere definita una zona di sicurezza (vedere il capitolo "Zona di sicurezza").

- ▶ Entro il perimetro di questa zona di sicurezza non devono essere presenti fonti ignifere. In particolare, si considerano tali fiamme aperte, superfici roventi (oltre 370 °C), spray e altri gas infiammabili.

Ispezione e manutenzione

In caso di pulizia, ispezione o manutenzione carente o effettuate in modo sbagliato, possono verificarsi danni materiali e/o alle persone, compreso il pericolo di morte.

- ▶ Il lavoro deve essere eseguito esclusivamente da un'azienda specializzata autorizzata.
- ▶ Non togliere il pannello protettivo della pompa di calore.
- ▶ Non modificare la pompa di calore o altre parti del sistema di riscaldamento.

Aria ambiente

L'aria nel locale di posa deve essere priva di sostanze infiammabili o aggressive dal punto di vista chimico.

- ▶ Non utilizzare o stoccare vicino al generatore di calore materiali facilmente infiammabili o esplosivi (carta, benzina, diluenti, pitture ecc.).
- ▶ Non utilizzare o stoccare vicino al generatore di calore sostanze corrosive (solventi, colle, detersivi contenenti cloro ecc.).

Danni dovuti al gelo

Se l'impianto non è in funzione, potrebbe gelare:

- ▶ Attenersi alle istruzioni per la protezione antigelo.
- ▶ Lasciare sempre acceso l'impianto per le sue funzioni aggiuntive, ad es. per la produzione di acqua calda sanitaria o per le funzioni di protezione dei dispositivi collegati in caso di arresto prolungato dell'impianto (antibloccaggio).
- ▶ Eliminare immediatamente la disfunzione che si presenta.

Pericolo di scottature sui punti di prelievo dell'acqua calda sanitaria

- ▶ Se vengono impostate temperature per l'acqua calda sanitaria maggiori di 60 °C o è attivata la disinfezione termica, deve essere installato un miscelatore ACS, a monte delle utenze. In caso di dubbio rivolgersi al tecnico specializzato.

2 Descrizione del prodotto

La pompa di calore AW OR fa parte insieme all'unità interna Compress 5800/6800i 12 E di una serie di impianti di riscaldamento che ricava energia dall'aria esterna per il riscaldamento e per la produzione di acqua calda sanitaria. Invertendo questo processo (viene prelevato calore dall'acqua di riscaldamento e rilasciato all'aria esterna) l'impianto di riscaldamento può essere utilizzato, se necessario, anche per il raffrescamento. Ciò presuppone tuttavia che l'impianto di riscaldamento sia equipaggiato anche per il funzionamento in modalità di raffrescamento.

L'impianto di riscaldamento viene comandato dal termoregolatore che si trova nell'unità interna. L'unità di termoregolazione regola e controlla l'impianto mediante diverse impostazioni per il riscaldamento, il raffrescamento, l'acqua calda sanitaria e per l'altre funzioni. La funzione di controllo, ad es. in presenza di eventuali disfunzioni di funzionamento, interrompe il funzionamento dell'unità esterna, per evitare danneggiamenti a componenti importanti.

2.1 Zona di protezione

Il prodotto contiene il refrigerante R290, che presenta una densità maggiore di quella dell'aria. In caso di perdita, il refrigerante potrebbe raccogliersi all'altezza del suolo. È pertanto necessario evitare che il refrigerante vada ad accumularsi all'interno di nicchie, scarichi, fughe, altri vani, cavità o depressioni dell'edificio.

Entro la zona di sicurezza definita intorno al prodotto non sono consentite aperture nell'edificio, quali bocche di lupo, abbaini, valvole, tubi discendenti aperti, accessi a cantine, finestre, porte, sfiati e sistemi di scarico del tetto, pozzetti per pompe, scarichi nella rete fognaria, pozzetti dell'acqua di scarico, ecc. La zona di sicurezza non deve intersecare aree pubbliche o terreni confinanti.

All'interno della zona di sicurezza non sono ammesse fonti ignifere, quali relè, lampade o interruttori elettrici. Le zone di sicurezza definite valgono anche per le installazioni su tetti inclinati, con l'aggiunta che non sono consentite aperture verso l'edificio e fonti ignifere sotto il prodotto.

Nella zona di sicurezza non sono ammesse modifiche strutturali contrarie alle regole sopra descritte.

2.1.1 Zona di sicurezza, pompa di calore a basemento installata a ridosso di una parete

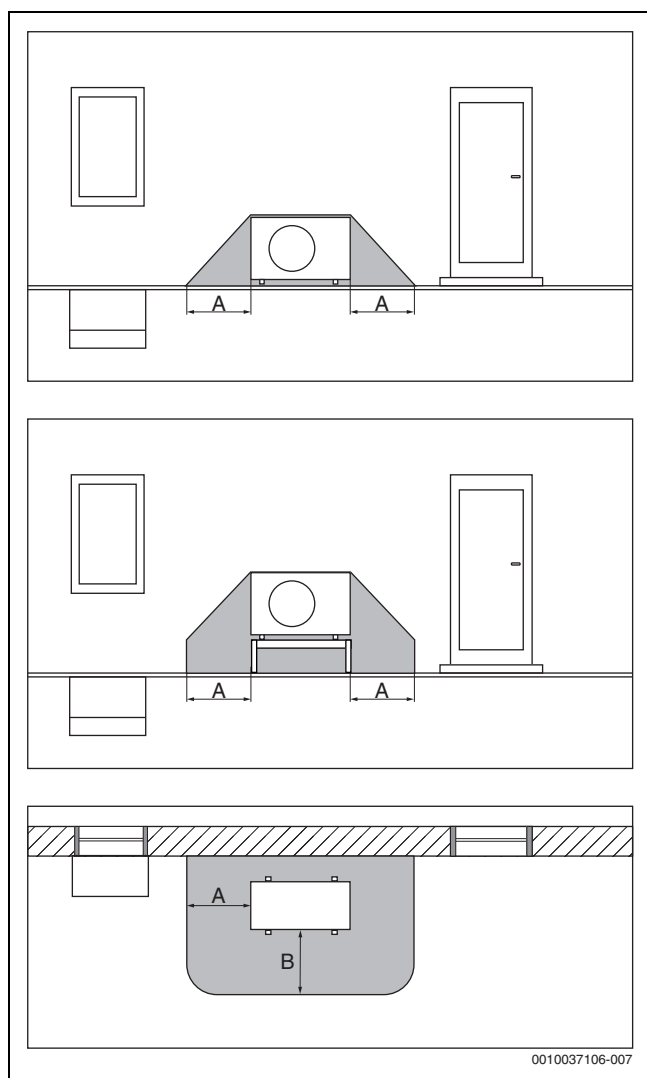

Fig. 1 Zona di sicurezza per installazione a basemento

- [A] 1000 mm
- [B] 1000 mm

2.1.2 Zona di sicurezza, pompa di calore a basemento in posizione isolata o su tetto piano

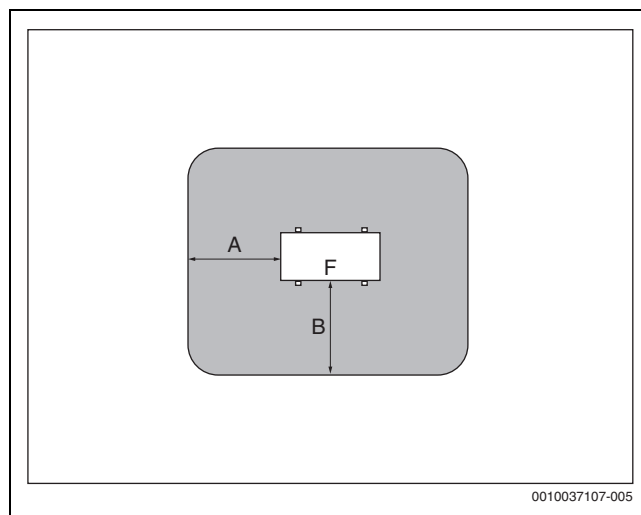

Fig. 2 Zona di sicurezza per installazione a basemento sul terreno di pertinenza o sul tetto

- [A] 1000 mm
- [B] 1000 mm
- [F] Parte frontale

2.1.3 Zona di sicurezza, pompa di calore a basemento installata in un angolo

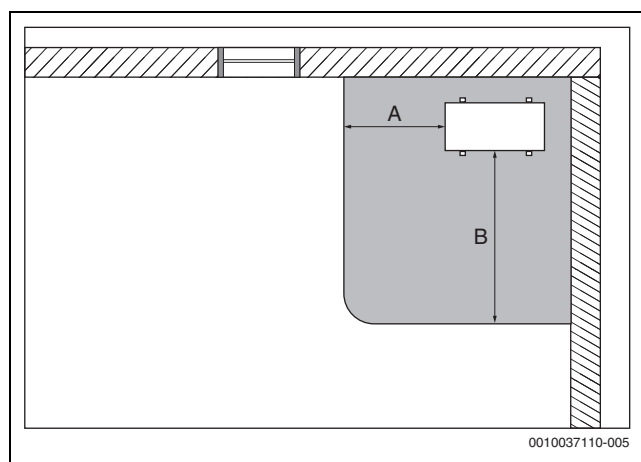

Fig. 3 Zona di sicurezza per installazione a basemento in un angolo

- [A] 1000 mm
- [B] 2000 mm

2.2 Targhetta identificativa

- AW OR: la targhetta identificativa del prodotto si trova sul retro della pompa di calore.
- Compress 5800/6800i 12 M: la targhetta identificativa si trova nell'apparecchio interno. Per l'ubicazione precisa (→ Istruzioni di installazione dell'apparecchio).

Contiene i dati relativi alla potenza, al codice prodotto e al numero di serie nonché la data di produzione.

2.3 Dichiarazione di conformità

Questo prodotto soddisfa, per struttura e funzionamento, le disposizioni europee e nazionali vigenti ed integrative.

CE Con la marcatura CE si dichiara la conformità del prodotto con tutte le disposizioni di legge UE da utilizzare, che prevede l'applicazione di questo marchio.

Il testo completo della dichiarazione di conformità è disponibile su Internet: www.bosch-homecomfort.ch.

2.4 Pompa di calore (unità esterna)

La pompa di calore dispone di un controllo inverter, ovvero varia automaticamente la velocità del compressore, in modo da fornire la quantità di energia necessaria. Anche la ventola è soggetta ad un controllo delle velocità e regola la propria potenza per un consumo il più basso possibile, in base al fabbisogno.

Le diverse velocità influiscono anche sulla rumorosità dell'impianto: maggiore è la velocità, più rumoroso sarà l'impianto.

Sbrinamento

Con temperature esterne basse può formarsi il ghiaccio sull'evaporatore. Se lo strato di ghiaccio diventa così grande da impedire il flusso dell'aria attraverso l'evaporatore, si attiva uno sbrinamento automatico. Non appena tutto il ghiaccio si è sciolto, la pompa di calore torna alla modalità di funzionamento normale. Con temperature esterne superiori a +5 C lo sbrinamento avviene senza interruzione del funzionamento di riscaldamento. Con temperature esterne basse, per lo sbrinamento viene invertita la direzione di flusso del refrigerante nel circuito con una valvola a 4 vie, in modo che il gas caldo proveniente dal compressore sbrini il ghiaccio. Durante questo processo l'acqua dell'impianto di riscaldamento si raffredda leggermente. La durata dello sbrinamento dipende dallo spessore del ghiaccio e dalla temperatura esterna.

2.4.1 Intervallo per pompa di calore senza generatore di calore supplementare



Nel funzionamento in riscaldamento la pompa di calore si spegne con una temperatura esterna approssimativa di - 22 °C o +45 °C. Il riscaldamento e la produzione di acqua calda sanitaria sono quindi affidati all'unità interna o alla fonte di calore esterna. La pompa di calore si riaccende quando la temperatura esterna supera all'incirca - 17 °C o scende sotto +42 °C.

Nel funzionamento in raffreddamento la pompa di calore si spegne a circa +45 °C e si riavvia a circa +42 °C.

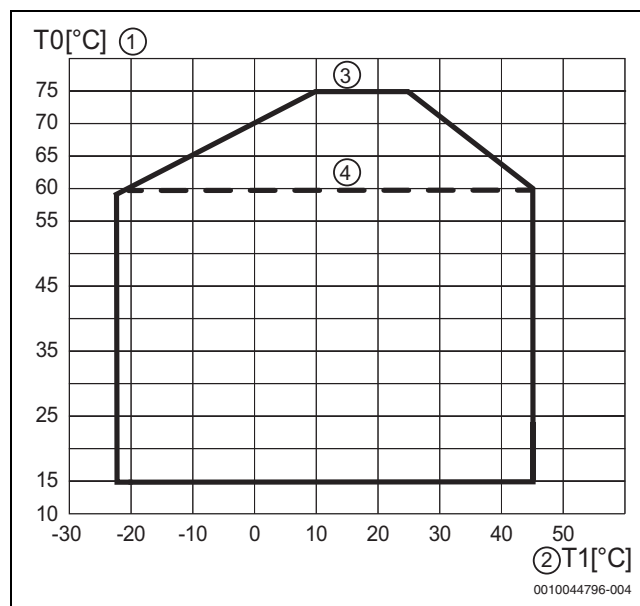

Fig. 4 Pompa di calore in modo riscaldamento senza generatore di calore supplementare

- [1] Temperatura di mandata (T0)
- [2] Temperatura esterna (T1)
- [3] Con unità interna Compress 6800iAW
- [4] Con unità interna Compress 5800iAW

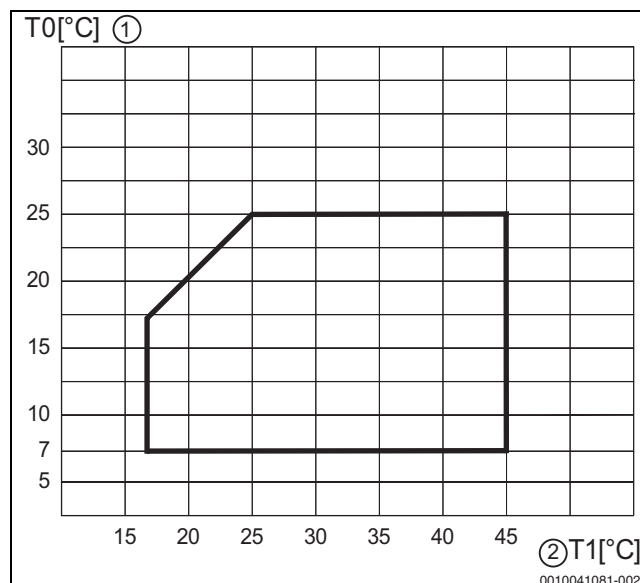

Fig. 5 Pompa di calore in modo raffreddamento

- [1] Temperatura di mandata (T0)
- [2] Temperatura esterna (T1)

2.4.2 Panoramica generica del circuito del refrigerante

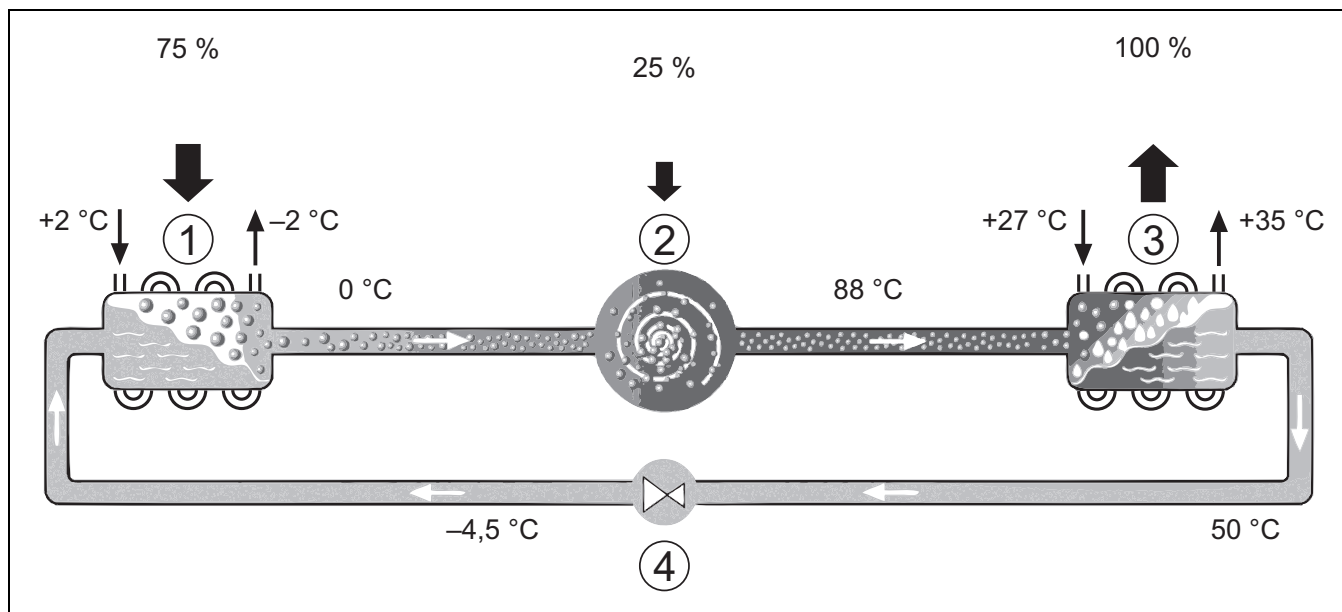

Fig. 6 Principio di funzionamento del circuito del refrigerante nella pompa di calore

- [1] Evaporatore
- [2] Compressore
- [3] Condensatore
- [4] Valvola di espansione

2.5 Unità interna

L'unità interna serve per distribuire il calore proveniente dalla pompa di calore nell'impianto di riscaldamento e nel bollitore/accumulatore d'acqua calda sanitaria. Il circolatore riscaldamento nell'unità interna è regolato in velocità, in modo tale che per la sua velocità si riduce automaticamente quando c'è un basso fabbisogno. Così il consumo energetico viene ridotto al minimo possibile.

In caso di temperature esterne basse e di contemporanea presenza di un fabbisogno termico elevato, può essere necessaria la presenza di un riscaldamento ausiliario di supporto. Il generatore di calore supplementare è integrato ed è attivato o disattivato tramite l'impostazione di utilizzo dell'unità interna. Se la pompa di calore copre solo una parte del fabbisogno di energia per l'impianto di riscaldamento, la potenza di riscaldamento mancante viene integrata dal riscaldatore supplementare. Se l'impianto di riscaldamento copre nuovamente il fabbisogno richiesto di energia, il riscaldatore supplementare viene disattivato automaticamente.

Compress 5800/6800i 12 E

Se la pompa di calore AW OR è utilizzata in combinazione con l'unità interna Compress 5800/6800i 12 E e si vuole anche produrre acqua calda sanitaria, è necessario collegare un bollitore di acqua calda sanitaria esterno. Il passaggio da riscaldamento ad acqua calda sanitaria avviene poi tramite una valvola a 3 vie interna. Il riscaldatore supplementare integrato nell'unità interna viene avviato in automatico solo se necessario.

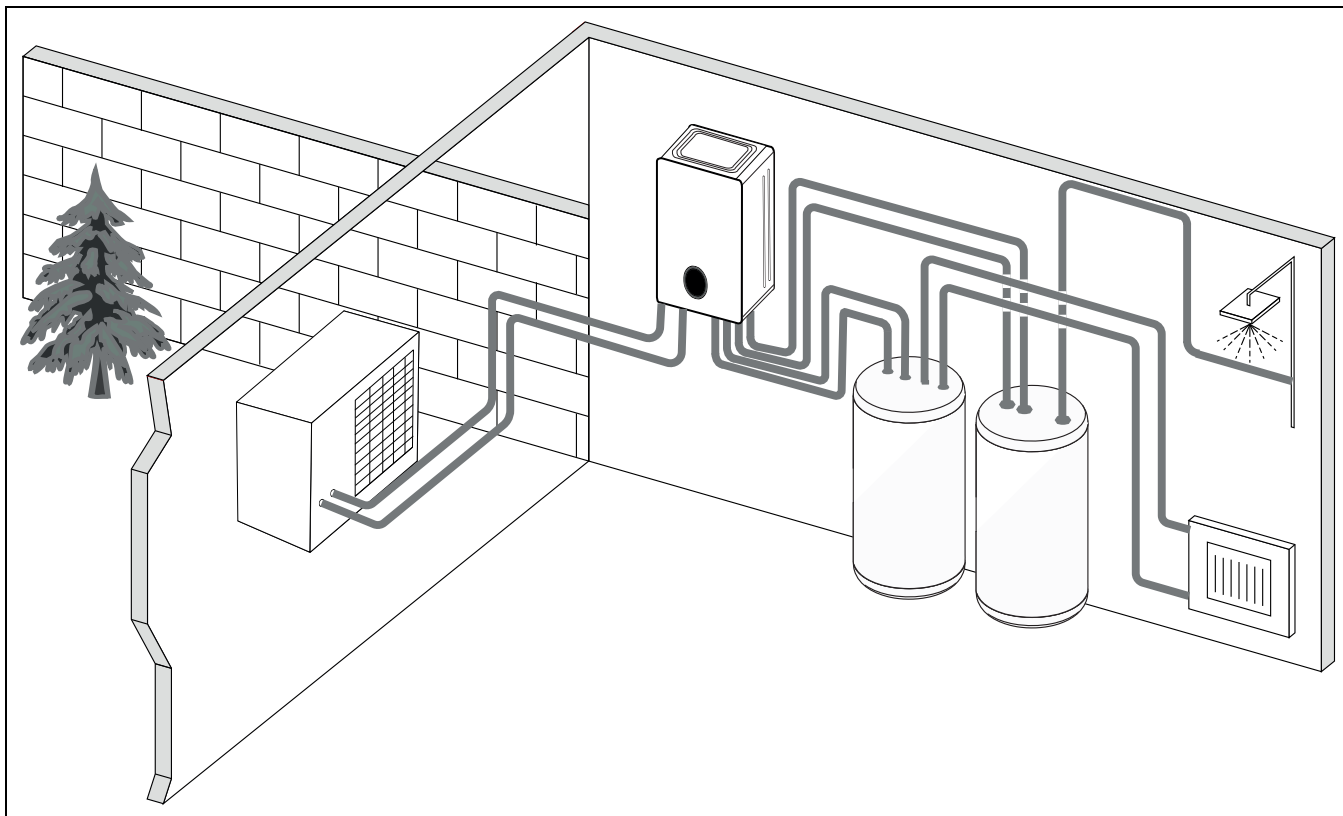

Fig. 7 Pompa di calore AW OR, unità interna Compress 5800/6800i 12 E con resistenza elettrica integrata e bollitore di acqua calda sanitaria esterno

2.6 Indicazione per il risparmio energetico

- Utilizzare preferibilmente il funzionamento normale con il quale il consumo energetico dell'impianto di riscaldamento è al minimo. Impostare la temperatura ambiente desiderata in base alle proprie preferenze.
- Aprire completamente le valvole termostatiche in tutti i locali. Aumentare l'impostazione della temperatura sull'unità di servizio solo se la temperatura ambiente desiderata anche dopo un certo tempo non viene raggiunta. Solo se in un singolo locale si raggiunge una temperatura eccessiva, ruotare nel senso opposto la valvola termostatica nel locale interessato.
- Se è installato un termoregolatore ambiente, questo può essere utilizzato per una regolazione ottimale in funzione della temperatura ambiente. Impedire l'azione di fonti di calore esterno (ad es. irraggiamento solare o camino). Per via degli apporti di calore esterni, si possono verificare oscillazioni indesiderate della temperatura del locale.
- Non posizionare oggetti voluminosi, come ad es. un divano, direttamente davanti ai radiatori (mantenere una distanza di almeno 50 cm). Per via di questi oggetti voluminosi l'aria riscaldata o raffreddata non può circolare e riscaldare o raffreddare il locale.
- Non impostare su valori troppo bassi la temperatura da cui iniziare il riscaldamento. Anche per il raffreddamento dell'appartamento si consuma energia.

Areare

Aprire completamente la finestra per breve tempo, anziché inclinarla soltanto. Con finestre aperte solo parzialmente, viene sottratto continuamente calore all'ambiente senza migliorare in modo rilevante l'aria del locale. Chiudere la valvola termostatica durante il ricambio d'aria o ridurre l'impostazione sul termoregolatore ambiente.

2.7 EEBUS

Questo dispositivo è compatibile con EEBUS e può essere integrato nei sistemi di gestione dell'energia.

Ulteriori informazioni sulla funzionalità EEBUS del vostro impianto di riscaldamento e sulle nostre soluzioni per l'integrazione dell'impianto di riscaldamento con il fotovoltaico e la gestione dell'energia sono disponibili sul nostro sito web: <https://www.bosch-homecomfortgroup.com/en/sectorcoupling>

2.8 Termoregolatore



Se è installato un termoregolatore ambiente, i termostati nel locale di riferimento (il locale in cui si trova il termoregolatore) devono essere completamente aperti!

A seconda della versione software del termoregolatore, i testi visualizzati sul display possono differire da quelli qui indicati.

A seconda dell'esecuzione dell'impianto di riscaldamento dell'edificio, i campi di regolazione/impostazione, le impostazioni di fabbrica e le funzioni possibili possono discostarsi dalle indicazioni fornite in queste istruzioni.

- Se sono installati componenti dell'impianto o moduli, sono disponibili e necessarie impostazioni aggiuntive.

2.8.1 Panoramica degli elementi di servizio e dei simboli

Questo pannello di comando è dotato display touchscreen. Usare le dita per scorrere tra i menu e fare clic su voci specifiche per selezionarle.



In ogni installazione sono visualizzati soltanto i menu dei moduli o componenti installati. Le voci di menu visualizzate possono variare in base ai vari paesi e mercati.



Nel manuale i display sono visualizzati da sinistra a destra. La visualizzazione della schermata iniziale nella pompa di calore dipende dalle impostazioni selezionate e dagli accessori installati.

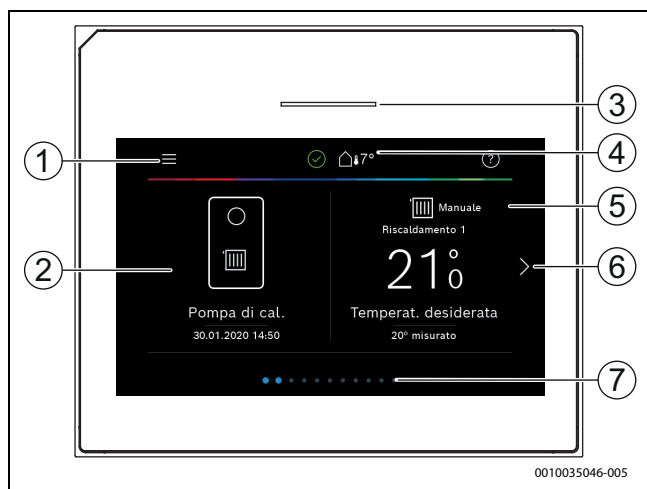

Fig. 8 Pannello di comando

- [1] **Tasto Menu:** visualizza i menu in cui si possono selezionare le impostazioni generali del sistema.
- [2] **Panoramica del sistema:** fornisce una rappresentazione grafica dello stato attuale della pompa di calore. Il sottomenu **Di più...** mostra un elenco completo dello stato dell'intero sistema.
- [3] **Spia di stato:** normalmente verde. Variazioni di colore in rosso o giallo indicano una disfunzione del sistema.
- [4] **Stato:** indica lo stato del sistema. Un segno di spunta verde indica che non sono attivi allarmi nel sistema a pompa di calore. Un triangolo di avvertenza indica che sono attivi uno o più allarmi. Fare clic sul triangolo di avvertenza per maggiori informazioni.
- Temperatura esterna:** indica la temperatura esterna corrente.
- [5] **Circuito di riscaldamento 1:** indica la temperatura misurata e l'accesso diretto al menu per modificare la temperatura, circuito di riscaldamento 1.
- [6] **Freccia di scorrimento:** per scorrere tra i menu è possibile cliccare su questa freccia oppure scorrere spostando a destra o sinistra il dito sul display.
- [7] **Barra di scorrimento:** mostra quali set di menu sono visualizzati attualmente.



Fig. 9

- [1] **Acqua calda sanitaria:** accesso diretto per modificare il funzionamento in ACS.
- [2] **Ventilazione:** accesso diretto al menu per modificare le impostazioni di ventilazione.

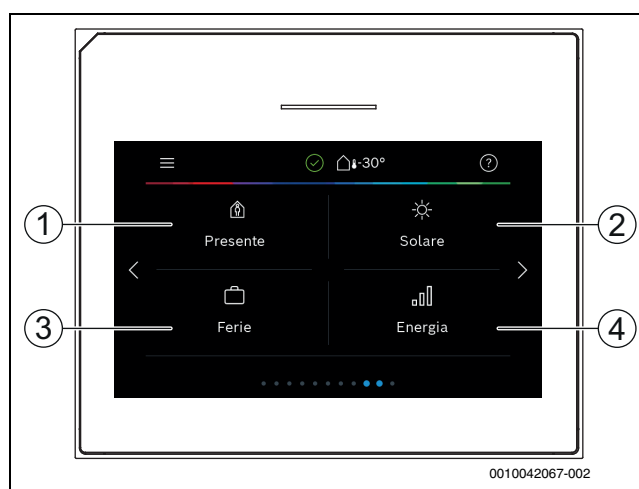

Fig. 10 Pannello di comando

- [1] **Presenza:** accesso diretto alle impostazioni per presenza/ assenza. Selezionando assenza, la temperatura ambiente si abbassa e l'acqua calda sanitaria è impostata a **Manuale - Eco+**.
- [2] **Solare:** accesso diretto allo stato del sistema solare termico.
- [3] **Ferie:** accesso diretto alle impostazioni per la modalità ferie.
- [4] **Energia:** visualizza i sottomenu per il monitoraggio dell'energia.

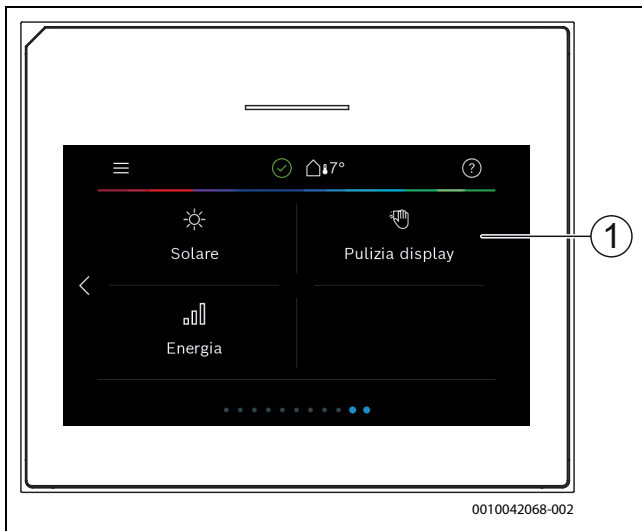

Fig. 11 Pannello di comando

- [1] **Pulizia:** facendo clic toccando su di esso, il display si blocca per 15 secondi in modo da poter essere pulito senza effettuare impostazioni involontarie.



Se il display è spento, l'illuminazione si accende solo quando viene toccata. La descrizione delle impostazioni si basa sul presupposto che il display sia acceso; se nessun menu è attivato, il display si spegnerà automaticamente (dopo circa 2 minuti con le impostazioni di fabbrica).



Alcune funzioni sono visualizzate nel display solo quando la funzione è attivata o l'accessorio è installato.

La panoramica del sistema visualizza lo stato della pompa di calore e le temperature nel sistema e nell'ambiente circostante.

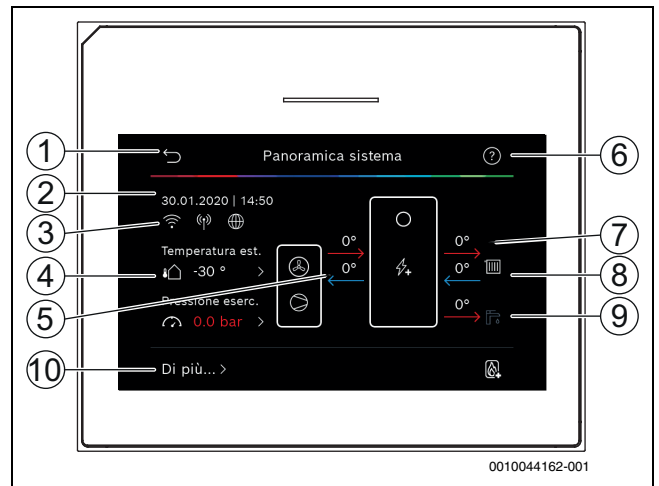

Fig. 12 Panoramica del sistema

- [1] Tasto per ritornare al menu principale
- [2] Display di data e ora
- [3] Indicazione della funzione Wi-Fi attiva, trasmissione radio attiva (per sensore radio) e collegamento internet attivo
- [4] Indicazione della temperatura esterna dell'aria
- [5] Indicazione delle temperature verso e da unità esterna
- [6] Menu di aiuto
- [7] Indicazione della temperatura di mandata
- [8] Indicazione della temperatura di ritorno
- [9] Indicazione della temperatura dell'acqua calda sanitaria
- [10] **Di più...**, per impostazioni aggiuntive

Di più...

Voce di menu	Descrizione
Impostazioni	<ul style="list-style-type: none"> ▶ Funzionamento alternato. Selezionare On per attivare il funzionamento alternato ACS. Selezionare Off per disattivare il funzionamento alternato ACS.
	<ul style="list-style-type: none"> ▶ Progr. orario risc. suppl.. <ul style="list-style-type: none"> - Selezionare On per attivare il programma orario. Selezionare Off per disattivare il programma orario. - Modifica. Impostare un programma orario per il generatore di calore supplementare. - Riarmo. Per il reset, premere Sì. Per tornare indietro senza reset, premere No. - T min esterna progr. orario. Selezionare la temperatura limite per disattivare automaticamente il generatore di calore supplementare.
	<ul style="list-style-type: none"> ▶ Raffredd. <ul style="list-style-type: none"> - Selezionare On per attivare il raffreddamento. - Selezionare Off per disattivare il raffreddamento. - Selezionare Auto per utilizzare il programma orario preconfigurato per il raffreddamento

Voce di menu	Descrizione
	<ul style="list-style-type: none"> ▶ Impianto fotovoltaico <ul style="list-style-type: none"> – Mantenim. temp. desid.. L'energia disponibile nell'impianto FV è utilizzata per il riscaldamento, se l'impianto si trova in modo riscaldamento. Impostare di quanto è possibile aumentare la temperatura aria ambiente. – Comfort ACS aumentato. L'energia disponibile nell'impianto FV viene utilizzata per l'acqua calda sanitaria. [Si] [No] Se l'opzione è abilitata, l'acqua calda sanitaria viene riscaldata alla temperatura impostata per il funzionamento in ACS [Comfort]. La produzione di acqua calda sanitaria non viene eseguita, se è attivo il programma ferie. – Attenuaz. temp. desid.. L'energia disponibile nell'impianto FV viene utilizzata per il raffrescamento, se il sistema è in modalità raffrescamento. – Raffresc. solo con PV. Il modo raffrescamento è attivo solo se c'è energia disponibile nel sistema FV. [Si] [No] Il raffrescamento non viene eseguito, se è attivo il programma ferie. ▶ Smart Grid <ul style="list-style-type: none"> – Aumento selezione. Impostare quanto può essere aumentata la temperatura ambiente. – Comfort ACS aumentato [Si] [No] Se abilitato, l'acqua calda sanitaria viene riscaldata alla temperatura impostata per il tipo di funzionamento dell'acqua calda sanitaria [Comfort]. Il riscaldamento non viene effettuato se è attivo il programma ferie.
	<ul style="list-style-type: none"> ▶ Reset impostaz. installatore. Per ripristinare le impostazioni salvate dall'installatore, selezionare Sì; per uscire senza eseguire modifiche, selezionare No.
Stato della pompa di cal.	▶ Indica lo stato di funzionamento della pompa di calore.
Statistica	▶ Indica le statistiche per il funzionamento della pompa di calore.

Tab. 2 Altre impostazioni

3 Utilizzo

AVVISO

Danneggiamento da gelo al materiale!

Il riscaldamento supplementare può subire danni irreparabili in caso di gelo.

- ▶ Non avviare l'apparecchio se l'acqua nel riscaldamento supplementare potrebbe essere gelata.

Al fondo delle istruzioni per l'uso è riportata una panoramica della struttura dei menu e della loro collocazione.

Con il menu Informazioni è possibile visualizzare lo stato dell'apparecchio direttamente nella panoramica.

Le descrizioni che seguono fanno sempre riferimento alla visualizzazione standard.

4 Menu principale

A seconda del generatore di calore e dal modo in cui viene utilizzato il pannello di comando, non tutti i menu potranno essere selezionati.

4.1 Impostazioni per il riscaldamento

Menu > Circuito riscaldamento 1

Voce di menu	Descrizione
Impostazione del tipo di funzionamento per Circuito riscaldamento 1	<ul style="list-style-type: none"> ▶ Per spegnere il circuito di riscaldamento, selezionare Off. Per attivare la termoregolazione del circuito di riscaldamento secondo il programma orario, selezionare Auto. Per impostare il funzionamento continuo del circuito di riscaldamento, selezionare Manuale. ▶ Per impostare la temperatura ambiente desiderata, scorrere la scala in questo menu verso destra o sinistra. Salvare la nuova impostazione con Conferma. -oppure- Tornare indietro con Annulla, senza apportare modifiche.
Per eseguire altre impostazioni, selezionare Di più....	
Commutaz. CR1 est/inv	<p>In estate è possibile spegnere il funzionamento in riscaldamento per il circuito di riscaldamento selezionato. Il funzionamento in ACS non è influenzato da questa impostazione.</p> <ul style="list-style-type: none"> ▶ Per la commutazione automatica tra funzionamento estivo e invernale, selezionare Auto. ▶ Per il funzionamento continuo in riscaldamento, selezionare Riscaldamento ▶ Per il funzionamento continuo in raffrescamento, selezionare Raffrescamento.
Riscaldamento Off da	<p>Per impostare la temperatura con cui la pompa di calore deve commutare dal funzionamento estivo a quello invernale, sfogliare la scala in su o in giù. Salvare la nuova impostazione con Conferma.</p> -oppure- <p>Tornare indietro con Annulla, senza apportare modifiche.</p>
Visualizza progr. orario CR1	<p>Per attivare la funzione, selezionare Sì.</p> -oppure- <p>Per disattivare, selezionare No.</p>
Temp. amb. desiderata	[5... 21 ...30] °C. Impostare la temperatura aria ambiente desiderata.

Voce di menu	Descrizione
Programma orario	Questo menu viene visualizzato quando è attivo il programma orario. <ul style="list-style-type: none"> ► Modifica. Impostare lo schema per la programmazione oraria. ► Riarmo. Per resettare, selezionare Sì. -oppure- Per tornare indietro senza resettare, selezionare No. <ul style="list-style-type: none"> ► Impostazioni temperatura. Riscaldamento. Impostare la temperatura normale desiderata. Attenuazione. Impostare di quanto la temperatura deve essere ridotta durante il funzionamento in attenuazione.
Rinominare il circ. di risc.	Digitare sulla tastiera a display il nuovo nome del circuito di riscaldamento. Salvare la nuova impostazione con Conferma. -oppure- Selezionare la croce (X) in alto a destra nella finestra, per tornare indietro senza apportare modifiche.

Tab. 3 Impostazioni di riscaldamento per il circuito di riscaldamento 1

Se sono installati più circuiti di riscaldamento, ripetere le impostazioni descritte per ogni circuito di riscaldamento.

ATTENZIONE
Danni all'impianto!

- Se sussiste il pericolo di gelo non commutare sul funzionamento estivo.



Se è stata attivata la funzione di raffrescamento, il menu riscaldamento cambia come indicato nella tabella sottostante.

Menu > Circuito riscaldamento 1

Voce di menu	Descrizione
Impostazione della modalità operativa per Circuito riscaldamento 1	<ul style="list-style-type: none"> ► Selezionare Off per disattivare il circuito di riscaldamento. Selezionare Auto per il controllo automatico del circuito di riscaldamento in base al programma orario. Selezionare Manuale per impostare il funzionamento continuo del circuito di riscaldamento. ► In questo menu impostare la temperatura aria ambiente desiderata scorrendo a sinistra o a destra sulla scala. Salvare la nuova impostazione con Conferma. -o- ritornare indietro senza apportare modifiche con Annulla.
Fare clic su Di più... per impostazioni aggiuntive.	
Commutaz. CR1 est/inv	In estate, il modo riscaldamento può essere disattivato per il circuito di riscaldamento selezionato. Il funzionamento in ACS non è influenzato da questa impostazione. <ul style="list-style-type: none"> ► Selezionare Auto per passaggio automatico tra funzionamento estivo e invernale. ► Selezionare Riscaldamento per il modo riscaldamento continuo. ► Selezionare Raffrescamento per il modo raffrescamento continuo.

Voce di menu	Descrizione
Riscald.	<ul style="list-style-type: none"> • Riscaldamento Off da Impostare la temperatura esterna alla quale la pompa di calore deve passare dal modo estate al modo inverno scorrendo in alto o in basso la scala. • Visualizza progr. orario CR1 Selezionare Sì per attivare -o- No per disattivare. <ul style="list-style-type: none"> • Riscaldamento CR1 • Temp. amb. desiderata Impostare la temperatura ambiente desiderata. • Programma orario.
Raffr.	<ul style="list-style-type: none"> • Raffrescamento On da Impostare la temperatura esterna alla quale la pompa di calore deve passare al modo raffrescamento scorrendo in alto o in basso la scala. • Temp. amb. desiderata Impostare la temperatura ambiente desiderata. • Raffrescamento.
Rinominare il circ. di risc.	Inserire un nuovo nome per il circuito di riscaldamento utilizzando la tastiera visualizzata nel display. Salvare la nuova impostazione con Conferma, -o- tornare indietro senza apportare modifiche con la croce (X) nell'angolo in alto a destra.

Tab. 4 Impostazioni termiche per il circuito di riscaldamento 1

Se sono installati altri circuiti di riscaldamento, ripetere le impostazioni di cui sopra per ciascun circuito di riscaldamento.

4.2 Impostazioni per l'acqua calda sanitaria

AVVERTENZA
Pericolo di morte per legionella!

La legionella può formarsi nell'acqua calda sanitaria a temperature troppo basse.

- Attivare la disinfezione termica.
- Osservare le norme di legge sull'acqua potabile.

AVVERTENZA
Pericolo di ustioni!

Se è stata attivata la disinfezione termica per evitare la proliferazione di legionella, l'acqua calda sanitaria è riscaldata temporaneamente a 65 °C (per es. ogni giovedì notte alle 02:00).

- Eseguire la disinfezione termica esclusivamente fuori dei normali orari di funzionamento.
- Assicurarsi che sia stato installato un miscelatore per acqua potabile per ACS. In caso di dubbio consultare l'installatore o il rivenditore.

Menu > **Acqua calda sanitaria**

Voce di menu	Descrizione
Impostazione del tipo di funzionamento per Acqua calda sanitaria	<ul style="list-style-type: none"> ▶ Per spegnere la produzione di acqua calda sanitaria, selezionare Off. Per la termoregolazione della produzione d'acqua calda sanitaria secondo il programma orario, selezionare Auto. Per impostare il funzionamento continuo della produzione di acqua calda sanitaria, selezionare Manuale. ▶ per la produzione di acqua calda sanitaria in modalità operativa manuale, scorrere la scala in questo menu verso sinistra o destra. <ul style="list-style-type: none"> – Eco+ :ottimizzato alla produzione di acqua calda sanitaria più efficiente, solo indicato per comfort di acqua calda basso. – Eco: produzione di acqua calda sanitaria efficiente con comfort di acqua calda medio. – Comfort :comfort dell'acqua calda sanitaria massimo per fabbisogno elevato. – ▶ Salvare la nuova impostazione con Conferma. -oppure- Tornare indietro con Annulla, senza apportare modifiche
ACS extra	[1...2...48] h. Impostare il tempo di funzionamento per la funzione acqua calda sanitaria extra. Confermare la funzione acqua calda sanitaria extra con Avvio ACS extra . Per interrompere la funzione acqua calda sanitaria extra mentre è attiva, selezionare Arresto ACS extra .
Per eseguire altre impostazioni, selezionare Di più....	
Programma orario	<ul style="list-style-type: none"> ▶ Per impostare un programma orario per la produzione di acqua calda sanitaria, selezionare Modifica. ▶ Riarmo. Per resettare, selezionare Sì. -oppure- Per tornare indietro senza resettare, selezionare No.
Disinfezione termica	<ul style="list-style-type: none"> ▶ Avvio. Avviare subito la disinfezione termica. ▶ Arresto. Terminare subito la disinfezione termica. ▶ Automatico. Per avviare la disinfezione termica secondo la programmazione oraria, selezionare On. Per terminare la disinfezione automatica, selezionare Off. ▶ Giornaliera/settimanale. Impostare il giorno della settimana per l'attivazione della disinfezione termica. In alternativa, selezionare Giornaliero. ▶ Ora. Impostare l'ora di attivazione della disinfezione termica.

Voce di menu	Descrizione
Circ. per ricircolo san. ACS	<ul style="list-style-type: none"> ▶ Modalità operativa. Per spegnere il ricircolo dell'acqua calda sanitaria, selezionare Off. Per il funzionamento continuo del ricircolo dell'acqua calda sanitaria, selezionare On. Per comandare il ricircolo dell'acqua calda sanitaria in base alla temperatura impostata per l'acqua calda sanitaria, selezionare T nom ACS. Per l'uso del ricircolo secondo un proprio programma orario selezionare Auto. ▶ Frequenza di avviamento. Per il funzionamento continuo del ricircolo dell'acqua calda sanitaria, selezionare Continuo. Per impostare un intervallo di attivazione del ricircolo dell'acqua calda sanitaria, selezionare Intervallo. Un intervallo è un ciclo pompa di 3 min. I valori [1...6] indicano il numero di avvii all'ora. Se si seleziona [7], il circolatore funziona in continuo. ▶ Programma orario. Per programmare un proprio piano orario, selezionare Modifica. Riarmo. Per resettare, selezionare Sì. -oppure- Per tornare indietro senza resettare, selezionare No.
Rid. temp. ACS se allarme	Con l'impostazione Sì in caso di allarme compressore la temperatura dell'acqua calda sanitaria è impostata a 35 °C per un ulteriore riconoscimento guasto. Per disattivare, selezionare No.
Temperatura misurata	Visualizzazione della temperatura dell'acqua calda sanitaria attuale.

Tab. 5 Impostazioni acqua calda sanitaria

Menu > **Ferie**

Voce di menu	Descrizione
Ferie	<ul style="list-style-type: none"> ▶ Da. Impostare la data/ora di inizio dell'assenza: il programma ferie inizia alla data/ora impostata. Selezionare Conferma per confermare o Annulla per tornare indietro senza apportare modifiche. ▶ A:. Impostare la data/ora di fine assenza: il programma ferie termina alla data/ora impostata. Selezionare Conferma per confermare o Annulla per tornare indietro senza apportare modifiche.
Fare clic su Impostazioni avanzate per impostazioni aggiuntive.	
Applica impostazioni a	Selezionare le funzioni (circuiti di riscaldamento, produzione di acqua calda sanitaria e ventilazione) che saranno controllate dall'impostazione delle ferie.
Riscaldamento	<p>Selezionare il modo in cui la produzione di acqua calda sanitaria sarà controllata dall'impostazione delle ferie.</p> <ul style="list-style-type: none"> ▶ Off. Disattivare la produzione di calore per il tempo impostato. ▶ On. Per passare alla temperatura impostata per il tempo impostato.
Temp. amb. desiderata	[10...17...30] °C. Impostare la temperatura ambiente desiderata per il periodo in cui è attivata la funzione ferie. Selezionare Conferma per confermare o Annulla per tornare indietro senza apportare modifiche.

Voce di menu	Descrizione
Acqua calda sanitaria	Selezionare quale impostazione dell'acqua calda sanitaria deve essere attiva durante l'impostazione delle ferie. <ul style="list-style-type: none"> ▶ Off. Per disattivare la produzione di acqua calda sanitaria per il tempo impostato. ▶ Eco+. Per modificare la produzione di ACS a Eco+ per il tempo impostato. ▶ Eco. Per modificare la produzione di ACS a Eco per il tempo impostato. ▶ Comfort. Per modificare la produzione di ACS a Comfort per il tempo impostato.
Ventilazione	Selezionare il modo in cui la ventilazione sarà controllata dall'impostazione per le ferie. <ul style="list-style-type: none"> ▶ Off. Per disattivare la ventilazione per il tempo impostato. ▶ Livello. [1...4]. Per impostare il livello di ventilazione per il tempo impostato. ▶ Domanda. Per impostare la ventilazione controllata dalla domanda per il tempo impostato.

Tab. 6 Impostazioni per le ferie

ATTENZIONE

Rischio di danni all'impianto!

- ▶ Prima di un periodo prolunga di assenza effettuare le impostazioni solo in Ferie.
- ▶ Dopo una lunga assenza, controllare la pressione operativa del sistema di riscaldamento.

4.3 Solare

Nel menu Informazioni vengono visualizzate informazioni sull'impianto solare termico. In questo menu non è possibile apportare modifiche.

Voce di menu	Descrizione
Solare	<ul style="list-style-type: none"> ▶ Visualizzazione della configurazione dell'impianto solare termico.
Per eseguire altre impostazioni, selezionare Impostazioni avanzate.	
Panoramica sonda solare	<ul style="list-style-type: none"> ▶ Visualizzazione dei valori delle sonde dell'impianto
Panoramica rendim. solare	<ul style="list-style-type: none"> ▶ Statistica dell'energia generata

Tab. 7 Visualizzazione dello stato e della generazione di energia per mezzo dell'impianto solare termico, nel menu Informazioni

4.4 Energia

In questo menu sono riportate le statistiche dell'energia del sistema. Sono visualizzate soltanto le informazioni relative a funzioni e componenti accessori effettivamente installati nella pompa di calore e nel sistema.

Voce di menu	Descrizione
Energia	Visualizzazione delle statistiche dell'energia del sistema. Riepilogo dell'energia totale generata, suddivisa per fonte di energia, ad es. quota di energia ambiente, quota della pompa di calore (energia elettrica per il funzionamento del compressore) e quota del generatore di calore supplementare. <ul style="list-style-type: none"> • Selezionare Totale per visualizzare le statistiche dell'energia del sistema dalla data di messa in funzione. • Per visualizzare le statistiche di un anno specifico, selezionare l'anno desiderato. Visualizza le statistiche dalla data di messa in funzione.

Voce di menu	Descrizione
Selezionare	Di più... per visualizzare più statistiche dell'energia.
Consumo energ.	Visualizza le statistiche del consumo energetico. Selezionare Totale o un anno specifico. <ul style="list-style-type: none"> • Totale • Riscald. • Raffr. • Acqua calda sanitaria • Ventilazione
Energia generata totale	Visualizza le statistiche della generazione di energia. Selezionare Totale o un anno specifico. <ul style="list-style-type: none"> • Totale • Riscald. • Raffr. • Acqua calda sanitaria • Ventilazione
Efficienza	Visualizza le statistiche dell'efficienza. Selezionare Totale o un anno specifico. <ul style="list-style-type: none"> • Totale • Riscald. • Raffr. • Acqua calda sanitaria • Ventilazione
Riarmo	Reset delle statistiche annuali dell'energia. Selezionare Sì per resettare. I valori dalla data di messa in funzione non vengono cancellati. -oppure- Selezionare No per tornare indietro senza resettare.

Tab. 8 Menu "Statistiche energia"

4.5 Impostazioni

Menu > Premere il tasto menu nel menu Start in alto a sinistra per richiamare il menu "Impostazioni generali".

Voce di menu	Descrizione
Lingua	Impostare la lingua dei testi del menu visualizzati sul display.
Ora	Impostare l'ora corrente. Questa impostazione serve ad esempio come base per il programma ferie, la disinfezione termica e il giorno della settimana.
Formato data	Impostare il formato della data e l'ora desiderata. Questa impostazione serve ad esempio come base per il programma ferie, la disinfezione termica e il giorno della settimana.
Data	Impostare la data corrente. Questa impostazione serve ad esempio come base per il programma ferie, la disinfezione termica e il giorno della settimana.
Comm. orario automatica	Attivare o disattivare la conversione automatica tra orario estivo e invernale. Se è impostato [Si], l'impostazione dell'ora cambia automaticamente (dalle 02:00 alle 03:00 dell'ultima domenica di marzo e dalle 03:00 alle 02:00 dell'ultima domenica di ottobre).
Correzione ora	Opzione per la correzione dell'ora in caso di scostamento nel pannello di comando.

Voce di menu	Descrizione
Elim. segn. acust. avvert.	<p>Non appena si verifica un allarme, viene emesso un segnale acustico. L'uscita del segnale può essere disattivata per un periodo di tempo a piacere.</p> <ul style="list-style-type: none"> [Modalità operativa] <ul style="list-style-type: none"> [On]: Il cicalino è sempre attivo. [Off]: Il cicalino non è mai attivo. [Auto]: Il cicalino è normalmente attivo, ma viene disattivato durante l'intervallo impostato. [Orario di avvio]: Impostare l'ora di inizio dello spegnimento dell'estate. [Orario di fine]: Impostare l'ora di fine dello spegnimento dell'estate.
Luminosità	Modificare la luminosità del display (per facilitare la lettura).
Display off dopo	Impostare il ritardo (dopo l'ultima attività) fino allo spegnimento del display.
Dati contatto installatore	In questo menu vengono visualizzati i dati di contatto dell'installatore (se inseriti).
Internet	<p>In questo menu vengono visualizzati i dati della connessione a Internet. Il codice QR può essere scansionato con l'app del telefono per effettuare la connessione con il gateway Internet.</p> <ul style="list-style-type: none"> Connessione Internet Rete WLAN Indirizzo IP Collegamento al server Versione software Gateway Internet Indirizzo MAC Dati di login Creare collegamento <ul style="list-style-type: none"> Stato pairing Attivare Hotspot Attivare WPS Interrompere connessione Ripristino password Internet
Funzionamento in stand-by	<p>La pompa di calore normalmente è accesa. Il sistema viene spento solo per eseguire operazioni di manutenzione o simili.</p> <ul style="list-style-type: none"> ▶ Per spegnere temporaneamente il display e il sistema: <ul style="list-style-type: none"> – Selezionare [Si] ▶ Per accendere il display e il sistema: <ul style="list-style-type: none"> – Premere sul display. – Selezionare [Si].
Il blocco tasti è attivato	Selezionare [On] per attivare il blocco bambini.

Tab. 9 Impostazioni generali



Standby significa che il sistema è completamente spento e che non sono attive funzioni di sicurezza, come la protezione antigelo.

5 Manutenzione



PERICOLO

L'impianto di riscaldamento è collegato alla corrente elettrica

Sono possibili danni anche mortali alle persone.

- ▶ Prima di eseguire lavori all'impianto: togliere completamente l'alimentazione di corrente elettrica all'impianto.



Danni all'impianto dovuti ad utilizzo di detergente non adatto!

- ▶ Non utilizzare detergenti basici o contenenti acidi o cloro e detergenti abrasivi.

5.1 Unità interna

Eeguire le seguenti attività di ispezione e manutenzione un paio di volte all'anno:

- ▶ Pressione di sistema
- ▶ filtro antiparticolato
- ▶ Defangatore
- ▶ Umidità in modalità raffreddamento
- ▶ Valvole di sicurezza

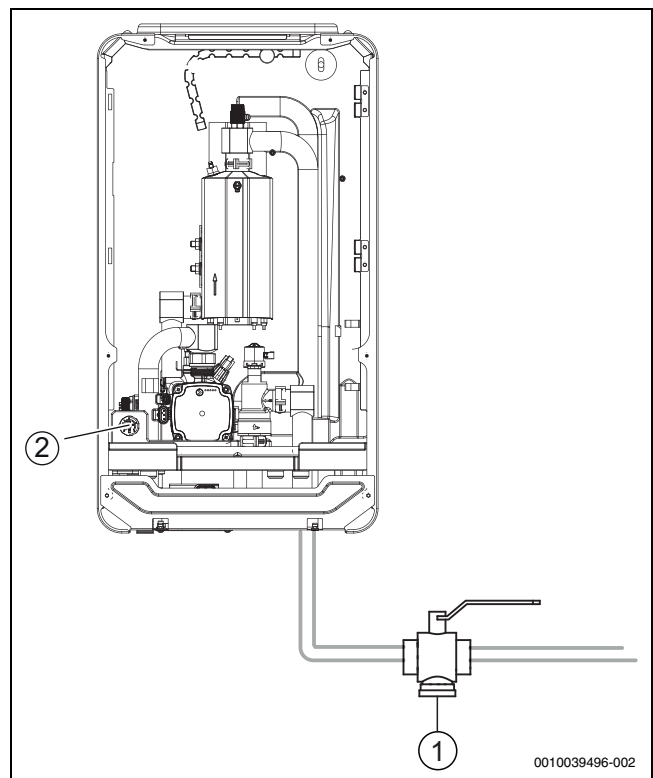

Fig. 13 Unità interna Compress 5800/6800i 12 E

- [1] filtro antiparticolato
- [2] Manometro

5.1.1 Controllare la pressione dell'impianto

- ▶ Controllare la pressione sul manometro. La pressione viene visualizzata anche sulla panoramica dell'impianto sul pannello di comando (→ capitolo 2.8.1).
- ▶ Se la pressione è al di sotto di 0,6 bar, aumentare lentamente la pressione nell'impianto di riscaldamento a max. 2 bar rabboccando con acqua attraverso la valvola di riempimento.
- ▶ In caso di insicurezze riguardanti la procedura da seguire, consultare l'installatore o il rivenditore dell'impianto.

Controllare l'indicatore di magnetite

Dopo l'installazione e l'avviamento, controllare l'indicatore di magnetite a intervalli più frequenti. Se una quantità elevata di sporco si fissa sulla barra magnetica nel filtro del particolato e tale sporco causa allarmi frequenti associati alla mandata scadente (per es. mandata scadente o scarsa, mandata elevata o allarme HP), è necessario installare un defangatore (vedere elenco degli accessori) per evitare lo scarico regolare dell'indicatore. Dal filtro dipende inoltre la durata dei componenti della pompa di calore e delle altre parti del riscaldamento.

5.1.2 Filtro antiparticolato

AVVERTENZA

Magnete potente!

Può essere pericoloso per portatori di pacemaker.

- ▶ Non pulire il filtro e non controllare l'indicatore di magnetite se si è portatori di pacemaker.

Il filtro previene la penetrazione di particelle e la penetrazione dell'insudiciamento nella pompa di calore. Nel tempo, il filtro può ostruirsi e quindi deve essere pulito.



Il sistema non deve essere svuotato per la pulizia del filtro. Il filtro è integrato nella valvola di intercettazione.

Pulizia del filtro

- ▶ Chiudere la valvola (1).
- ▶ Svitare il tappo (a mano) (2).
- ▶ Estrarre il filtro e pulire con acqua corrente o con pulitura a pressione.
- ▶ Controllare i detriti attaccati al magnete del tappo (3) e pulire.
- ▶ Reinstallare il filtro (4). Per l'installazione corretta, controllare che le guide entrino nei recessi presenti sulla valvola.
- ▶ Riavvitare il tappo (stringere a mano).
- ▶ Aprire la valvola (5).

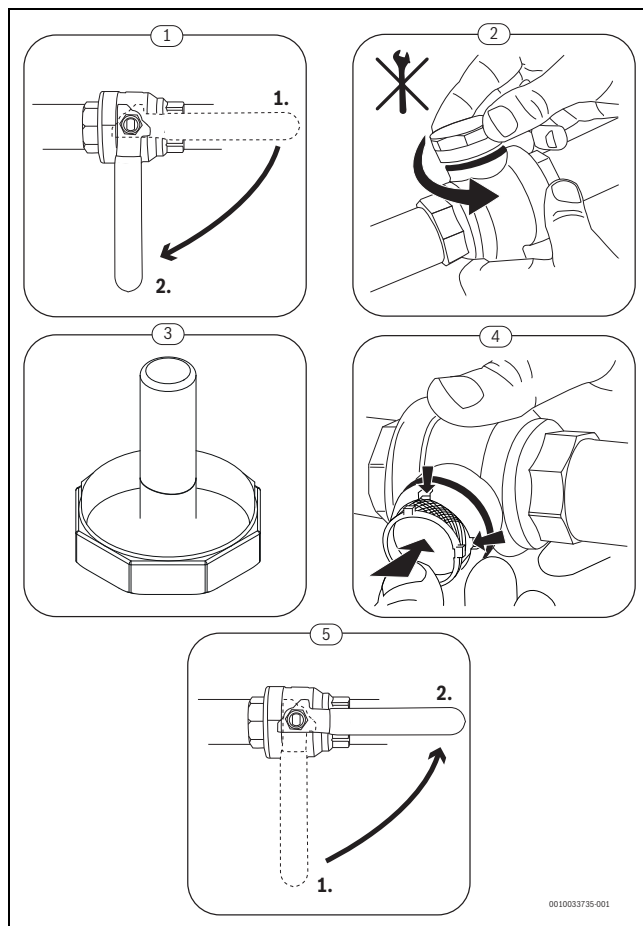

Fig. 14 Pulizia del filtro

Controllo e pulizia del defangatore

Il defangatore deve essere pulito e controllato 1-2 volte all'anno; subito dopo l'installazione e la messa in funzione è tuttavia opportuno controllarlo e pulirlo più spesso. Per la corretta procedura, vedere le istruzioni a corredo del defangatore.

5.1.3 Protezione da surriscaldamento (UHS)



Una protezione contro il surriscaldamento c'è solo nelle unità interne con resistenza elettrica supplementare integrata. Se la protezione contro il riscaldamento è intervenuta, deve essere resettata manualmente.

Reset della protezione contro il surriscaldamento sul Compress 5800/6800i 12 E:

- ▶ consultare l'installatore o il rivenditore.

5.1.4 Umidità con funzionamento in raffreddamento

AVVISO

Isolamento condensazione difettoso

Umidità in prossimità dei componenti dell'impianto di riscaldamento.

- ▶ Se nelle vicinanze dei componenti dell'impianto di riscaldamento si presenta umidità o condensa, spegnere la pompa di calore e consultare il rivenditore o l'installatore.

5.1.5 Valvole di sicurezza



L'acqua viene espulsa dalla valvola di sicurezza durante il riscaldamento. Non chiudere mai le valvole di sicurezza.

- ▶ Controllare il funzionamento delle valvole di sicurezza.
- ▶ Le valvole di sicurezza devono far uscire l'acqua solo se viene superata la pressione massima. Contattare l'installatore se l'acqua proviene dalle valvole di sicurezza al di sotto della pressione massima consentita.

5.2 Pompa di calore (unità esterna)

Ciononostante, per mantenere le prestazioni ottimali della pompa di calore, occorre eseguire alcune volte, durante l'anno, le seguenti ispezioni e manutenzioni:

- ▶ Involucro (rivestimento)
- ▶ Pulizia dell'evaporatore
- ▶ Neve e ghiaccio

5.2.1 Involucro (rivestimento)

Con il tempo si accumulano polvere ed altre particelle di sporco nella pompa di calore dell'unità esterna.

- ▶ Rimuovere sporco e foglie dalla pompa di calore utilizzando una spazzola.
- ▶ Pulire la parte esterna all'occorrenza con un panno umido.
- ▶ Eliminare le crepe e i danni eventualmente presenti sul rivestimento (mantello) con l'applicazione di antiruggine.
- ▶ Per proteggere la vernice può essere applicata comune cera per auto.

5.2.2 Evaporatore

Eventualmente rimuovere i depositi sulla superficie dell'evaporatore (ad es. polvere o sporco).



ATTENZIONE

Le lamelle di alluminio sono sottili e sensibili.

Possono quindi essere danneggiate a causa di disattenzione.

- ▶ Non utilizzare oggetti duri.
- ▶ Non pulire mai le lamelle con un panno.
- ▶ Indossare guanti di protezione.
- ▶ Non utilizzare una pressione dell'acqua troppo elevata.



Danni all'impianto dovuti ad utilizzo di detergente non adatto!

- ▶ Non utilizzare detergenti contenenti acidi o cloro o basici e detergenti abrasivi.
- ▶ Non utilizzare detergenti molto basici, ad es. idrossido di sodio.

Pulizia del vaporizzatore:

- ▶ spruzzare il detergente sulle lamelle dell'evaporatore sul retro della pompa di calore.
- ▶ Risciacquare i depositi ed il detergente con acqua.



In alcune regioni il detergente non può essere scaricato nel letto di ghiaia. Se il tubo per la condensa sfocia in un letto di ghiaia:

- ▶ Staccare il tubo flessibile per la condensa dal tubo di scarico prima di eseguire la pulizia.
- ▶ Raccogliere il detergente in un recipiente idoneo.
- ▶ Collegare nuovamente il tubo dell'acqua di condensazione dopo la pulizia.

5.2.3 Neve e ghiaccio

In alcune località geografiche o in periodi di intense nevicate, la neve può restare intrappolata sulla parte posteriore del tetto della pompa di calore. Assicurarsi di rimuovere la neve per evitare la formazione di ghiaccio.



A basse temperature, sulla pompa di calore può formarsi un sottile strato di ghiaccio. Si tratta di un fenomeno normale, che si risolve nei cinque cicli successivi del programma di sbrinamento.

- ▶ Spazzolare con cura la neve dalle alette.
- ▶ Togliere la neve dal tetto.
- ▶ Per sciogliere il ghiaccio si può usare acqua calda, fino a 60 °C.
- ▶ Se lo strato di ghiaccio diventa più spesso (> 5 mm per più di 2 giorni), contattare l'installatore.

Al di sotto della pompa di calore può formarsi umidità a causa della condensa che non viene condotta nella vaschetta di raccolta della condensa. Si tratta di un fenomeno normale che non richiede provvedimenti particolari.

5.3 Allarme

Gli allarmi possono essere di diverso tipo e gravità, caratteristiche evidenziate dal colore del simbolo di allarme e dal rispettivo testo. Se disponibile, il codice disfunzione è visualizzato dopo il testo con codice a quattro cifre tra parentesi (xxxx).

Simbolo	Descrizione
	Simbolo verde: un segno di spunta verde indica che nell'impianto pompa di calore non ci sono allarmi attivi.
	Simbolo rosso. allarme di blocco o limitazione. Una parte dell'impianto è difettosa e impedisce il normale funzionamento dello stesso. Necessario intervento dell'assistenza.
	Simbolo giallo: avviso o avvertenza per la manutenzione. Una parte dell'impianto non funziona in modo ineccepibile e deve essere sottoposta a manutenzione. L'impianto continua a funzionare ma può comportare costi elettrici di molto maggiori.

Tab. 10 Simboli sul display

Se è comunque presente una disfunzione:

- ▶ per confermare l'allarme toccare la finestra a scomparsa sul display.
- ▶ Per tutto il tempo in cui è visualizzato il simbolo di allarme, sono presenti allarmi attivi. Per visualizzare la lista di allarmi toccare il simbolo.
- ▶ Contattare l'installatore o il servizio assistenza clienti e comunicare le informazioni visualizzate.

Disfunzione di un generatore di calore esterno:

- ▶ informazioni sul display del generatore di calore esterno.
- ▶ Ripristinare il generatore di calore esterno.
- ▶ Se la disfunzione persiste contattare l'installatore.

6 Protezione ambientale e smaltimento

La protezione ambientale è un principio aziendale del gruppo Bosch. La qualità dei prodotti, il risparmio e la protezione ambientale sono per noi mete di pari importanza. Le leggi e le disposizioni per la protezione ambientale vengono rispettate severamente. Per la protezione dell'ambiente utilizziamo, considerando anche il punto di vista economico, le tecniche e i materiali migliori possibili.

Imballo

Per quanto riguarda l'imballo ci atteniamo ai sistemi di riciclaggio specifici dei rispettivi paesi, che garantiscono un ottimale riutilizzo. Tutti i materiali impiegati per gli imballi rispettano l'ambiente e sono riutilizzabili.

Apparecchi obsoleti

Gli apparecchi dismessi contengono materiali che possono essere riciclati. I componenti sono facilmente separabili. Le materie plastiche sono contrassegnate. In questo modo è possibile classificare i vari componenti e destinarli al riciclaggio o allo smaltimento.

Apparecchi elettronici ed elettrici di generazione precedente



Questo simbolo significa che il prodotto non può essere smaltito insieme agli altri rifiuti, ma deve essere conferito nelle aree ecologiche adibite alla raccolta, al trattamento, al riciclaggio e allo smaltimento dei rifiuti.

Il simbolo è valido nei Paesi in cui vigono norme sui rifiuti elettronici, ad es. la "Direttiva europea 2012/19/CE sui rifiuti di apparecchiature elettriche ed elettroniche". Tali norme definiscono nei singoli Paesi le condizioni generali per la restituzione e il riciclaggio di rifiuti di apparecchiature elettriche ed elettroniche.

Poiché gli apparecchi elettronici possono contenere sostanze pericolose, devono essere riciclati in modo responsabile per limitare il più possibile eventuali danni ambientali e pericoli per la salute umana. Il riciclaggio dei rifiuti di apparecchiature elettriche ed elettroniche contribuisce inoltre a preservare le risorse naturali.

Per maggiori informazioni sullo smaltimento ecologico dei rifiuti di apparecchiature elettriche ed elettroniche invitiamo a rivolgersi agli enti locali preposti, all'azienda di smaltimento rifiuti di competenza o al rivenditore presso il quale si è acquistato il prodotto.

Per maggiori informazioni consultare:
www.bosch-homecomfortgroup.com/en/company/legal-topics/weee/

Smaltimento del refrigerante

La pompa di calore contiene il refrigerante R290.



Lo smaltimento del refrigerante deve essere eseguito esclusivamente da installatori o tecnici specializzati qualificati.

► Rispettare le norme di sicurezza generali.

7 Open Source Software

Il testo seguente è in inglese per motivi giuridici.

7.1 List of used Open Source Components

This document contains a list of open source software (OSS) components used within the product under the terms of the respective licenses. The source code corresponding to the open source components is also provided along with the product wherever mandated by the respective OSS license.

In case of certain OSS licenses, for example LGPL, the license may require a right to reverse engineering with respect to proprietary code, for a limited purpose. This is applicable to the extent of the software component that is in direct interaction with said OSS component. This shall not apply for other components of the software

Name of OSS Component	Version of OSS Component	Name and Version of License (License text can be found in Appendix below)	More Information
mbed TLS	v2.7.0	Apache License 2.0	Copyright © 2006-2015, ARM Limited, All Rights Reserved Copyright © 2006-2018, Arm Limited (or its affiliates), All Rights Reserved Copyright © 2006-2016, ARM Limited, All Rights Reserved Copyright © 2015-2016, ARM Limited, All Rights Reserved Copyright © 2016, ARM Limited, All Rights Reserved Copyright © 2016, ARM Limited, All Rights Reserved Copyright © 2014-2016, ARM Limited, All Rights Reserved Copyright © 2012-2016, ARM Limited, All Rights Reserved Copyright © 2006-2017, ARM Limited, All Rights Reserved Copyright © 2017, ARM Limited, All Rights Reserved Copyright © 2015-2018, Arm Limited (or its affiliates), All Rights Reserved Copyright © 2014-2017, ARM Limited, All Rights Reserved Copyright © 2013-2016, ARM Limited, All Rights Reserved Copyright © 2009-2016, ARM Limited, All Rights Reserved Copyright © 2006-2018, Arm Limited (or its affiliates), All Rights Reserved Copyright © 2009-2017, ARM Limited, All Rights Reserved Copyright © 2009-2018, ARM Limited, All Rights Reserved Copyright © 2017-2018, ARM Limited, All Rights Reserved
QR Code generator library	Unspecified	MIT License	Copyright © Project Nayuki
STM32 cube HAL library	5.2.0	BSD 3-Clause "New" or "Revised" License	COPYRIGHT 2010 STMicroelectronics COPYRIGHT 2011 STMicroelectronics
STM32 cube HAL library (STM32-USBD)	5.2.0	License for STM32CubeMX (STMicroelectronics)	Copyright © 2017 STMicroelectronics International N.V.
CMSIS Core	5.4.0_cm4	Apache License 2.0 BSD 3-Clause "New" or "Revised" License	Copyright © 2009-2017, ARM Limited, All Rights Reserved Copyright © 2009-2018, ARM Limited, All Rights Reserved Copyright © 2017-2018, ARM Limited, All Rights Reserved Copyright © 2017-2018, ARM Limited, IAR Systems
CMSIS Device F4	2.6.8	Apache License 2.0 BSD 3-Clause "New" or "Revised" License	COPYRIGHT © 2021 STMicroelectronics COPYRIGHT © 2016 STMicroelectronics COPYRIGHT © 2017 STMicroelectronics COPYRIGHT © 2020 STMicroelectronics COPYRIGHT © 2018 STMicroelectronics COPYRIGHT © 2019 STMicroelectronics
HAL Driver F4 Modified	1.8.0	BSD 3-Clause "New" or "Revised" License	© Robert Bosch GmbH COPYRIGHT © 2021 STMicroelectronics COPYRIGHT © 2016 STMicroelectronics COPYRIGHT © 2017 STMicroelectronics COPYRIGHT © 2020 STMicroelectronics COPYRIGHT © 2018 STMicroelectronics COPYRIGHT © 2019 STMicroelectronics COPYRIGHT © 2016-2019 STMicroelectronics
STM32 cubeF4 (HAL)	v1.26.1	BSD 3-Clause "New" or "Revised" License	COPYRIGHT 2018 STMicroelectronics COPYRIGHT 2016-2017 STMicroelectronics

Tab. 11 OSS Components

7.2 Appendix - License Text

7.2.1 Apache License 2.0

Apache License Version 2.0, January 2004
<http://www.apache.org/licenses/>

TERMS AND CONDITIONS FOR USE, REPRODUCTION, AND DISTRIBUTION

1. Definitions.

"License" shall mean the terms and conditions for use, reproduction, and distribution as defined by Sections 1 through 9 of this document.

"Licensor" shall mean the copyright owner or entity authorized by the copyright owner that is granting the License.

"Legal Entity" shall mean the union of the acting entity and all other entities that control, are controlled by, or are under common control with that entity. For the purposes of this definition, "control" means (i) the power, direct or indirect, to cause the direction or management of such entity, whether by contract or otherwise, or (ii) ownership of fifty percent (50%) or more of the outstanding shares, or (iii) beneficial ownership of such entity.

"You" (or "Your") shall mean an individual or Legal Entity exercising permissions granted by this License.

"Source" form shall mean the preferred form for making modifications, including but not limited to software source code, documentation source, and configuration files.

"Object" form shall mean any form resulting from mechanical transformation or translation of a Source form, including but not limited to compiled object code, generated documentation, and conversions to other media types.

"Work" shall mean the work of authorship, whether in Source or Object form, made available under the License, as indicated by a copyright notice that is included in or attached to the work (an example is provided in the Appendix below).

"Derivative Works" shall mean any work, whether in Source or Object form, that is based on (or derived from) the Work and for which the editorial revisions, annotations, elaborations, or other modifications represent, as a whole, an original work of authorship. For the purposes of this License, Derivative Works shall not include works that remain separable from, or merely link (or bind by name) to the interfaces of, the Work and Derivative Works thereof.

"Contribution" shall mean any work of authorship, including the original version of the Work and any modifications or additions to that Work or Derivative Works thereof, that is intentionally submitted to Licensor for inclusion in the Work by the copyright owner or by an individual or Legal Entity authorized to submit on behalf of the copyright owner. For the purposes of this definition, "submitted" means any form of electronic, verbal, or written communication sent to the Licensor or its representatives, including but not limited to communication on electronic mailing lists, source code control systems, and issue tracking systems that are managed by, or on behalf of, the Licensor for the purpose of discussing and improving the Work, but excluding communication that is conspicuously marked or otherwise designated in writing by the copyright owner as "Not a Contribution."

"Contributor" shall mean Licensor and any individual or Legal Entity on behalf of whom a Contribution has been received by Licensor and subsequently incorporated within the Work.

2. Grant of Copyright License.

Subject to the terms and conditions of this License, each Contributor hereby grants to You a perpetual, worldwide, non-exclusive, no-charge, royalty-free, irrevocable copyright license to reproduce, prepare Derivative Works of, publicly display, publicly perform, sublicense, and distribute the Work and such Derivative Works in Source or Object form.

3. Grant of Patent License.

Subject to the terms and conditions of this License, each Contributor hereby grants to You a perpetual, worldwide, non-exclusive, no-charge, royalty-free, irrevocable (except as stated in this section) patent license to make, have made, use, offer to sell, sell, import, and otherwise transfer the Work, where such license applies only to those patent claims licensable by such Contributor that are necessarily infringed by their Contribution(s) alone or by combination of their Contribution(s) with the Work to which such Contribution(s) was submitted. If You institute patent litigation against any entity (including a cross-claim or counterclaim in a lawsuit) alleging that the Work or a Contribution incorporated within the Work constitutes direct or contributory patent infringement, then any patent licenses granted to You under this License for that Work shall terminate as of the date such litigation is filed.

4. Redistribution.

You may reproduce and distribute copies of the Work or Derivative Works thereof in any medium, with or without modifications, and in Source or Object form, provided that You meet the following conditions:

1. You must give any other recipients of the Work or Derivative Works a copy of this License; and
2. You must cause any modified files to carry prominent notices stating that You changed the files; and
3. You must retain, in the Source form of any Derivative Works that You distribute, all copyright, patent, trademark, and attribution notices from the Source form of the Work, excluding those notices that do not pertain to any part of the Derivative Works; and
4. If the Work includes a "NOTICE" text file as part of its distribution, then any Derivative Works that You distribute must include a readable copy of the attribution notices contained within such NOTICE file, excluding those notices that do not pertain to any part of the Derivative Works, in at least one of the following places: within a NOTICE text file distributed as part of the Derivative Works; within the Source form or documentation, if provided along with the Derivative Works; or, within a display generated by the Derivative Works, if and wherever such third-party notices normally appear. The contents of the NOTICE file are for informational purposes only and do not modify the License. You may add Your own attribution notices within Derivative Works that You distribute, alongside or as an addendum to the NOTICE text from the Work, provided that such additional attribution notices cannot be construed as modifying the License.

You may add Your own copyright statement to Your modifications and may provide additional or different license terms and conditions for use, reproduction, or distribution of Your modifications, or for any such Derivative Works as a whole, provided Your use, reproduction, and distribution of the Work otherwise complies with the conditions stated in this License.

5. Submission of Contributions.

Unless You explicitly state otherwise, any Contribution intentionally submitted for inclusion in the Work by You to the Licensor shall be under the terms and conditions of this License, without any additional terms or conditions. Notwithstanding the above, nothing herein shall supersede or modify the terms of any separate license agreement you may have executed with Licensor regarding such Contributions.

6. Trademarks.

This License does not grant permission to use the trade names, trademarks, service marks, or product names of the Licensor, except as required for reasonable and customary use in describing the origin of the Work and reproducing the content of the NOTICE file.

7. Disclaimer of Warranty.

Unless required by applicable law or agreed to in writing, Licensor provides the Work (and each Contributor provides its Contributions) on an "AS IS" BASIS, WITHOUT WARRANTIES OR CONDITIONS OF ANY KIND, either express or implied, including, without limitation, any warranties or conditions of TITLE, NON-INFRINGEMENT, MERCHANTABILITY, or FITNESS FOR A PARTICULAR PURPOSE. You are solely responsible for determining the appropriateness of using or redistributing the Work and assume any risks associated with Your exercise of permissions under this License.

8. Limitation of Liability.

In no event and under no legal theory, whether in tort (including negligence), contract, or otherwise, unless required by applicable law (such as deliberate and grossly negligent acts) or agreed to in writing, shall any Contributor be liable to You for damages, including any direct, indirect, special, incidental, or consequential damages of any character arising as a result of this License or out of the use or inability to use the Work (including but not limited to damages for loss of goodwill, work stoppage, computer failure or malfunction, or any and all other commercial damages or losses), even if such Contributor has been advised of the possibility of such damages.

9. Accepting Warranty or Additional Liability.

While redistributing the Work or Derivative Works thereof, You may choose to offer, and charge a fee for, acceptance of support, warranty, indemnity, or other liability obligations and/or rights consistent with this License. However, in accepting such obligations, You may act only on Your own behalf and on Your sole responsibility, not on behalf of any other Contributor, and only if You agree to indemnify, defend, and hold each Contributor harmless for any liability incurred by, or claims asserted against, such Contributor by reason of your accepting any such warranty or additional liability.

7.2.2 BSD 3-Clause New or Revised License

Redistribution and use in source and binary forms, with or without modification, are permitted provided that the following conditions are met:

- Redistributions of source code must retain the above copyright notice, this list of conditions and the following disclaimer.
- Redistributions in binary form must reproduce the above copyright notice, this list of conditions and the following disclaimer in the documentation and/or other materials provided with the distribution.
- Neither the name of the copyright holder nor the names of its contributors may be used to endorse or promote products derived from this software without specific prior written permission.

THIS SOFTWARE IS PROVIDED BY THE COPYRIGHT HOLDERS AND CONTRIBUTORS "AS IS" AND ANY EXPRESS OR IMPLIED WARRANTIES, INCLUDING, BUT NOT LIMITED TO, THE IMPLIED WARRANTIES OF MERCHANTABILITY AND FITNESS FOR A PARTICULAR PURPOSE ARE DISCLAIMED. IN NO EVENT SHALL THE COPYRIGHT HOLDER OR CONTRIBUTORS BE LIABLE FOR ANY DIRECT, INDIRECT, INCIDENTAL, SPECIAL, EXEMPLARY, OR CONSEQUENTIAL DAMAGES (INCLUDING, BUT NOT LIMITED TO, PROCUREMENT OF SUBSTITUTE GOODS OR SERVICES; LOSS OF USE, DATA, OR PROFITS; OR BUSINESS INTERRUPTION) HOWEVER CAUSED AND ON ANY THEORY OF LIABILITY, WHETHER IN CONTRACT, STRICT LIABILITY, OR TORT (INCLUDING NEGLIGENCE OR OTHERWISE) ARISING IN ANY WAY OUT OF THE USE OF THIS SOFTWARE, EVEN IF ADVISED OF THE POSSIBILITY OF SUCH DAMAGE.

7.2.3 License for STM32CubeMX (STMicroelectronics)

Redistribution and use in source and binary forms, with or without modification, are permitted, provided that the following conditions are met:

1. Redistribution of source code must retain the above copyright notice, this list of conditions and the following disclaimer.
2. Redistributions in binary form must reproduce the above copyright notice, this list of conditions and the following disclaimer in the documentation and/or other materials provided with the distribution.
3. Neither the name of STMicroelectronics nor the names of other contributors to this software may be used to endorse or promote products derived from this software without specific written permission.
4. This software, including modifications and/or derivative works of this software, must execute solely and exclusively on microcontroller or microprocessor devices manufactured by or for STMicroelectronics.
5. Redistribution and use of this software other than as permitted under this license is void and will automatically terminate your rights under this license.

THIS SOFTWARE IS PROVIDED BY STMICROELECTRONICS AND CONTRIBUTORS "AS IS" AND ANY EXPRESS, IMPLIED OR STATUTORY WARRANTIES, INCLUDING, BUT NOT LIMITED TO, THE IMPLIED WARRANTIES OF MERCHANTABILITY, FITNESS FOR A PARTICULAR PURPOSE AND NON-INFRINGEMENT OF THIRD PARTY INTELLECTUAL PROPERTY RIGHTS ARE DISCLAIMED TO THE FULLEST EXTENT PERMITTED BY LAW. IN NO EVENT SHALL STMICROELECTRONICS OR CONTRIBUTORS BE LIABLE FOR ANY DIRECT, INDIRECT, INCIDENTAL, SPECIAL, EXEMPLARY, OR CONSEQUENTIAL DAMAGES (INCLUDING, BUT NOT LIMITED TO, PROCUREMENT OF SUBSTITUTE GOODS OR SERVICES; LOSS OF USE, DATA, OR PROFITS; OR BUSINESS INTERRUPTION) HOWEVER CAUSED AND ON ANY THEORY OF LIABILITY, WHETHER IN CONTRACT, STRICT LIABILITY, OR TORT (INCLUDING NEGLIGENCE OR OTHERWISE) ARISING IN ANY WAY OUT OF THE USE OF THIS SOFTWARE, EVEN IF ADVISED OF THE POSSIBILITY OF SUCH DAMAGE.

7.2.4 MIT License

Permission is hereby granted, free of charge, to any person obtaining a copy of this software and associated documentation files (the "Software"), to deal in the Software without restriction, including without limitation the rights to use, copy, modify, merge, publish, distribute, sublicense, and/or sell copies of the Software, and to permit persons to whom the Software is furnished to do so, subject to the following conditions:

The above copyright notice and this permission notice shall be included in all copies or substantial portions of the Software.

THE SOFTWARE IS PROVIDED "AS IS", WITHOUT WARRANTY OF ANY KIND, EXPRESS OR IMPLIED, INCLUDING BUT NOT LIMITED TO THE WARRANTIES OF MERCHANTABILITY, FITNESS FOR A PARTICULAR PURPOSE AND NON-INFRINGEMENT. IN NO EVENT SHALL THE AUTHORS OR COPYRIGHT HOLDERS BE LIABLE FOR ANY CLAIM, DAMAGES OR OTHER LIABILITY, WHETHER IN AN ACTION OF CONTRACT, TORT OR OTHERWISE, ARISING FROM, OUT OF OR IN CONNECTION WITH THE SOFTWARE OR THE USE OR OTHER DEALINGS IN THE SOFTWARE.

8 Visualizzazione dei valori di consumo con riferimento alla Direttiva tedesca sul regime di aiuto per gli edifici ad efficienza energetica – misure singole (BEG EM)

I valori visualizzati relativi a consumi energetici, quantità di calore ed efficienza dell'apparecchio (nel seguito "valori di consumo") sono calcolati sulla base dei dati dell'apparecchio e dei valori di misura. I valori di consumo visualizzati sono pertanto soltanto una stima (interpolazione).

In condizioni reali, sono molti i fattori che influiscono sul consumo energetico. I valori di consumo concreti sono influenzati ad esempio da:

- Installazione/esecuzione dell'impianto di riscaldamento,
- Comportamento dell'utente,
- Condizioni ambientali stagionali,
- Componenti utilizzati.

I valori di consumo visualizzati si riferiscono esclusivamente alla caldaia. I valori di consumo di altri componenti dell'impianto di riscaldamento nel suo complesso (sistema di riscaldamento completo con tutti i suoi componenti), come ad es. circolatori di riscaldamento esterni o valvole, non vengono presi in considerazione. Pertanto, nelle reali condizioni di funzionamento possono esservi differenze notevoli tra i valori di consumo visualizzati e quelli effettivi.

La visualizzazione dei valori di consumo ha lo scopo di consentire al gestore una comparazione relativa del consumo energetico nel tempo. I consumi calcolati possono quindi essere superiori o inferiori alla realtà. Questi valori non possono essere utilizzati per operazioni vincolanti di gestione contabile.

9 Termini tecnici

Pompa di calore (unità esterna)

Costituisce il generatore di calore centrale. Viene collocato all'aperto. Denominazione alternativa: unità esterna. Include il circuito di raffreddamento. Dall'unità esterna l'acqua riscaldata o raffreddata viene condotta nel modulo della pompa di calore (unità interna).

Unità interna

Viene posata nell'edificio e distribuisce il calore proveniente dall'unità esterna all'impianto di riscaldamento o al bollitore d'acqua calda sanitaria. Contiene l'unità di servizio e la pompa nella linea del vettore di calore verso l'unità esterna.

Impianto di riscaldamento

Indica tutta l'installazione, composta da pompa di calore, modulo della pompa di calore, bollitore d'acqua calda sanitaria, sistema di riscaldamento e accessori.

Sistema riscaldamento

Comprende il generatore di calore, l'accumulo, i radiatori, il riscaldamento a pavimento o i ventilconvettori o una combinazione di questi elementi, se l'impianto di riscaldamento è composto da più circuiti di riscaldamento.

Circuito di riscaldamento

La parte dell'impianto di riscaldamento che distribuisce il calore nei diversi ambienti. Composto da tubazioni, pompa e radiatori, tubi flessibili del riscaldamento a pavimento o ventilconvettori. All'interno di un circuito è possibile solo una delle alternative indicate. Se l'impianto di riscaldamento dispone tuttavia ad esempio di due circuiti, possono essere installati su uno i radiatori e sull'altro il riscaldamento a pavimento. I circuiti di riscaldamento possono essere eseguiti di tipo diretto o di tipo miscelato (con valvola miscelatrice).

Acqua di riscaldamento/acqua calda sanitaria

Se nell'impianto è collegata l'acqua calda, allora viene fatta una distinzione tra acqua di riscaldamento ed acqua calda sanitaria. L'acqua di riscaldamento viene condotta ai radiatori o al riscaldamento a pavimento. Con l'acqua calda sanitaria vengono alimentati doccia e rubinetti dell'acqua.

Se nell'impianto è presente un bollitore di ACS, l'unità di servizio passa dal funzionamento di riscaldamento a quello ACS, in modo da garantire il massimo comfort possibile. Alla produzione d'acqua calda sanitaria o al funzionamento in riscaldamento può essere assegnata la priorità attraverso la selezione di un'opzione nell'unità di servizio.

Circuito di riscaldamento senza valvola miscelatrice

In un circuito di riscaldamento diretto, la temperatura all'interno del circuito viene comandata esclusivamente dall'energia proveniente dal generatore di calore.

Circuito di riscaldamento miscelato

In un circuito di riscaldamento miscelato, la valvola miscelatrice mescola acqua di ritorno dal circuito con l'acqua proveniente dalla pompa di calore. Così i circuiti di riscaldamento con valvola miscelatrice possono essere messi in funzione con una temperatura inferiore rispetto ai comuni impianti di riscaldamento, ad es. per separare i riscaldamenti a pavimento, che lavorano a basse temperature, dai radiatori, che necessitano di temperature più elevate.

Valvola miscelatrice

La miscelatrice è una valvola regolabile in continuo, che miscela l'acqua di ritorno fredda con l'acqua calda dal generatore di calore per raggiungere una determinata temperatura. La valvola miscelatrice può trovarsi in un circuito di riscaldamento o in un modulo pompa di calore per il generatore di calore supplementare esterno.

Valvola a 3 vie

La valvola a 3 vie distribuisce l'energia termica ai circuiti di riscaldamento o al bollitore d'acqua calda sanitaria. Dispone di due posizioni fisse, in modo che il riscaldamento e la produzione d'acqua calda sanitaria non possano aver luogo contemporaneamente. Questo è al contempo il tipo di funzionamento più efficace, in quanto l'acqua calda sanitaria viene sempre riscaldata ad una determinata temperatura, mentre la temperatura di riscaldamento viene adattata continuamente in base alla temperatura dell'aria esterna.

Generatore di calore supplementare esterno (extra)

L'unità di riscaldamento ausiliario esterno è un generatore di calore separato, collegato tramite tubazioni all'unità interna. Il calore prodotto dall'unità di riscaldamento ausiliario esterno viene regolato da una valvola miscelatrice. Per questo viene definita anche come unità di riscaldamento ausiliario con valvola miscelatrice. L'unità di termoregolazione comanda l'accensione e lo spegnimento della resistenza in base al fabbisogno termico presente. I generatori di calore sono caldaie elettriche, a gasolio o a gas.

Circuito del vettore termico

È la parte dell'impianto di riscaldamento, che trasporta il calore dall'unità esterna all'unità interna.

Circuito di raffrescamento

È la parte principale dell'unità esterna, che recupera energia dall'aria esterna e che la rilascia come calore al circuito del vettore termico. Composto da evaporatore, compressore, condensatore e valvola di espansione. Nel circuito di raffrescamento circola il refrigerante.

Evaporatore

Scambiatore di calore tra la fonte di energia e il refrigerante. L'energia provoca l'ebollizione del refrigerante e la sua trasformazione in gas nell'evaporatore.

Compressore

Trasferisce il refrigerante dall'evaporatore al condensatore per mezzo del circuito del refrigerante. Aumenta la pressione del refrigerante gassoso. Con l'aumentare della pressione aumenta anche la temperatura.

Condensatore

Scambiatore di calore tra il refrigerante nel circuito del refrigerante e l'acqua nel circuito dell'acqua tecnica. Durante il trasferimento di calore, la temperatura del refrigerante scende a mano a mano che questo passa allo stato liquido.

Valvola di espansione

Riduce la pressione del refrigerante dopo l'uscita dal condensatore. Poi il refrigerante viene ricondotto nell'evaporatore dove il processo ricomincia nuovamente.

Inverter

Si trova nell'unità esterna e permette il controllo del numero di giri del compressore in base al rispettivo fabbisogno termico.



Fase di attenuazione

Un periodo di tempo durante il funzionamento temporizzato con il tipo di esercizio **attenuazione**.

Funzionamento con gestione ad orari

Il riscaldamento viene riscaldato secondo il programma orario e viene commutato tra le modalità operative in modo automatico.

Fase di funzionamento

Le fasi di funzionamento in riscaldamento sono: **riscaldamento** e **attenuazione**. Sono rappresentate con i simboli  e .

Le fasi di funzionamento per la produzione di acqua calda sanitaria sono: **Comodità**, **Eco** e **Eco+**. Una temperatura può essere impostata per ogni fase di funzionamento (eccetto per **Off**).

Protezione antigelo

In base alla protezione antigelo selezionata, se la temperatura esterna e/o ambiente scende al di sotto di una determinata soglia critica, si attiva l'unità esterna. La protezione antigelo impedisce il congelamento dell'impianto.

Temperatura ambiente desiderata

La temperatura ambiente voluta dall'impianto di riscaldamento. Può essere impostata individualmente.

Impostazioni di fabbrica

Valori memorizzati stabilmente nell'unità di servizio che sono sempre disponibili e che in caso di necessità possono essere ripristinati.

Fase di riscaldamento

Un periodo di tempo durante il funzionamento temporizzato con il tipo di funzionamento **riscaldamento**.

Sicurezza per i bambini

Le impostazioni nella visualizzazione standard e nel menu possono essere modificate solo se è disattivata la sicurezza per i bambini (blocco tasti).

Valvola miscelatrice / miscelatore

Gruppo che assicura automaticamente che l'acqua calda sanitaria prelevata dai punti di prelievo non abbia una temperatura superiore a quella impostata sul miscelatore, per evitare ustioni.

Funzionamento normale

In funzionamento normale il funzionamento automatico (il programma orario per il riscaldamento) non è attivo e il riscaldamento viene regolato continuamente sulla temperatura impostata per il funzionamento normale.

Locale di riferimento

Il locale di riferimento è il locale dell'appartamento in cui è installato il termoregolatore d'ambiente. La temperatura ambiente in questa stanza serve come grandezza di riferimento per il circuito di riscaldamento associato (che può comprendere diverse stanze o la casa intera, quando è presente un solo circuito).

Orario di commutazione

Una determinata ora in cui la temperatura di riscaldamento deve essere aumentata o ridotta, per esempio. Un orario di commutazione è parte fondamentale di un programma orario.

Temperatura durante una fase di funzionamento

Una temperatura che viene assegnata a una fase di funzionamento. La temperatura è regolabile. Osservare le spiegazioni del tipo di funzionamento.

Temperatura di mandata

La temperatura che l'acqua calda sanitaria nel circuito di riscaldamento mantiene dalla fonte di calore fino ai radiatori o all'impianto di riscaldamento a pannelli radianti.

Bollitore ad accumulo d'acqua calda sanitaria

Un bollitore di acqua calda accumula in grandi quantità l'acqua potabile riscaldata. In questo modo è disponibile sufficiente acqua calda nel punto di prelievo (ad es. rubinetto dell'acqua).



















Programma orario per riscaldamento



















Questo programma orario esegue la variazione automatica tra le fasi di funzionamento secondo i tempi di commutazione stabiliti.

10 Simboli del display



La panoramica non mostra tutti i simboli, poiché variano in funzione dell'impianto di riscaldamento e dei componenti installati.

Simbolo	Descrizione
	Home (torna alla schermata principale)
	Impostazioni generali
	Guida
	Indietro
	Aggiungere un elemento
	Rinominare (ad es. circuiti di riscaldamento, programmi orari)
	Cancellare un punto di commutazione
	Chiudere (ad es. un messaggio)
	Messaggio di guasto o visualizzazione di manutenzione
	Stato del sistema OK
	Blocco tasti disattivato (sblocco temporaneo per brevi spostamenti)
	Blocco (sicurezza bambini)
	Assente
	Presente
	Temperatura esterna
	Pressione di esercizio
	Connessione wireless
	Collegamento LAN

Simbolo	Descrizione
	Wi-Fi
	Collegamento Internet
	Funzionamento silenzioso attivo
	Compressore - acceso: bianco, - spento: grigio
	Unità ventilatore esterno - acceso: bianco, - spento: grigio
	Monitor data
	Funzionamento in attenuazione
	Livello di assistenza
	Uscire dal livello di assistenza
	Riscaldamento
	Impianto di riscaldamento a pannelli radianti
	ACS
	Livello DHW: Eco+
	Livello DHW: Eco
	Livello DHW: Comfort
	Riscaldatore elettrico
	Interruzione da parte del fornitore di energia (ESC blocco attivo)
	Smart Grid attiva
	Limitatore di uscita attivo
	Funzione sbrinamento attiva
	Aerazione
	Bypass (Modalità per la ventilazione)
	Ridotto (Modalità per la ventilazione)
	Intensivo (Modalità di ventilazione)
	Camino (Modalità di ventilazione)
	Party (modalità di ventilazione)
	Modalità demo (per mostre e fiere)
	Pulizia del display
	Monitoraggio energetico
	Cancellare un programma durante la modifica
	Programma solare / orario: riscaldamento
	Pannello solare
	Circolatore solare spento
	Circolatore solare in funzione
	Input tastiera
	Funzione ferie
	Copiatura programma orario

Tab. 12 Simboli del display

11 Panoramica Menu

Questo capitolo fornisce una descrizione generale di tutte le voci di menu. Sono visualizzati soltanto i menu dei moduli e componenti installati in ciascun impianto.

Schermata principale

- Menu
 - Lingua
 - Ora
 - Formato data
 - Data
 - Comm. orario automatica
 - Correzione ora
 - Elim. segn. acust. avvert.
 - Luminosità
 - Display off dopo
 - Dati contatto installatore
 - Internet
 - Funzionamento in stand-by
 - Il blocco tasti è attivato
 - Disattivare la modalità demo

Sistema

- Impostazioni
 - Funzionamento alternato
 - Progr. orario risc. suppl.
 - Impianto fotovoltaico
 - Smart Grid
- Stato della pompa di cal.
- Statistica

Circuito riscaldamento 1

- Commutaz. CR1 est/inv
 - Automatico
 - Riscaldam.
 - Raffresc.
- Riscaldamento Off da
- *Raffrescamento On da*
- Visualizza progr. orario CR1
- *Riscaldamento CR1*
 - Off
 - Manuale
 - Auto
- Temp. amb. desiderata
- Programma orario
- Curva di riscald. CR1
- *Raffrescamento*
- Temp. amb. desiderata
- Riscaldamento
 - Riscaldamento Off da
 - Visualizza progr. orario CR1
 - *Riscaldamento CR1*
 - Temp. amb. desiderata
- *Raffr.*
 - *Raffrescamento*
 - Temp. amb. desiderata
 - *Raffrescamento On da*
- Rinominare il circ. di risc.

Acqua calda sanitaria

- *Modalità operativa*
 - Off
 - Manuale - Eco+
 - Manuale - Eco
 - Manuale - Comfort
 - Auto
- Programma orario
- *Disinfezione termica*
 - Avvia adesso
 - Arrestare adesso
 - Automatico
 - Giornaliera/settimanale
 - Ora
- *Circ. per ricircolo san. ACS*
 - *Modalità operativa*
 - Off
 - On
 - *T nom ACS*
 - Automatico
 - *Frequenza di avviamento*
 - Programma orario
 - Attivare programma orario
 - *Rid. temp. ACS se allarme*
 - *Temperatura misurata*
- Panoramica valori sonde

Ventilazione

- Impostazioni
 - Programma orario
 - Livello desid. umidità aria
 - Livello desid. qualità aria
 - Bypass manuale
 - Funzion. gener. integr.
 - Temp. nominale gener. integr.
 - Durata utile del filtro
 - Confer. sostit. filtri
- Info
 - Panoramica temp. ventilaz.
 - Temp. est. aria
 - Temp. aria aliment.
 - Temp. aria ripresa
 - Temp. aria esausta smalt.
 - Temp. aria di alim. riscald. suppl.
 - Umid. aria amb.
 - Qual. aria amb.
 - Umid. aria di ripr.
 - Qual. aria di ripr.
 - Umidità aria termoreg. ambiente 1
 - Sportello bypass
 - Tempo residuo fino a cambio filtro
 - Consumo energ.

Solare

- Panoramica sonda solare
- Panoramica rendim. solare

Ferie

- Da
- A
- Impostazioni avanzate
 - Applica impostazioni a
 - Circuito riscaldamento 1
 - Acqua calda
 - Ventilazione
 - Riscaldamento
 - Off
 - ON - temperatura impostata
 - Temp. amb. desiderata
 - Acqua calda
 - Off
 - Eco
 - Eco+
 - Comfort
 - *Disinfezione termica*
 - Ventilazione
 - Off
 - Stadio 1
 - Stadio 2
 - Stadio 3
 - Stadio 4
 - Domanda
 - Rinomina ferie

Funz. puliz. display







Bosch Thermotechnik AG
Netzibodenstrasse 36
4133 Pratteln

www.bosch-homecomfort.ch
homecomfort-sales@ch.bosch.com